



elfa[®]

CREATING SPACE

PREISLISTE INSPIRATION

2023/24

INNENEINRICHTUNG

Alle Preise inkl. MWST.

PLATZ SCHAFFEN IM ALLTAG

Wir wissen, dass unsere Wohnungen gefüllt sind mit Kleidung, Schuhen und allerlei Dingen. Wir haben mehr als wir tatsächlich verwenden und nicht genügend Aufbewahrungsraum dafür. Mit intelligenten Aufbewahrungslösungen haben Sie einen Überblick und alles seinen eigenen Platz. Intelligente Aufbewahrungslösungen können Ihnen wertvollen Lebensraum zurückgeben, den Sie an Übergangslösungen verloren hatten.

WAHRHAFT MASSGEFERTIGT

Mit einer maßgefertigten Aufbewahrungslösung können Sie selbst aus den herausforderndsten Räumen einen guten Aufbewahrungsort machen. Eine anpassbare Lösung erlaubt es Ihnen, Ihre aufbewahrten Dinge neu zu organisieren. Wenn sich Ihre Bedürfnisse ändern, können Sie ganz einfach Körbe, Böden und andere Stücke hinzufügen, entfernen und umpositionieren. Elfa kann aufgrund seines modularen Designs und ansprechenden Aussehens an praktisch jedem Ort in Ihrem Haus verwendet werden. Intelligente Details lösen alle spezifischen Aufbewahrungsanforderungen, von Ihrer Kleidung bis zu Ihren Werkzeugen in der Garage.

RAFFINIERTE AUFBEWAHRUNG

Dem Sortiment von Elfa liegt schwedisches Industrieerbe zugrunde. Unsere Produktentwicklung entwickelt ausgeklügelte Funktionen mit unserem eigenen Design auf der Grundlage von Wissen über Aufbewahrungslösungen, das wir uns seit 1948 angeeignet haben. Aufgrund seines außerordentlich robusten mit Epoxidharz verbundenen Stahls hält Elfa problemlos alles aus: Von Büchern über Gartengeräte bis hin zu Kleidung.

NACHHALTIG

Wir bei Elfa sind stolz auf unsere lange Tradition der fortschreitenden Entwicklung hin zu nachhaltigen Produkten und Produktionsabläufen. Wir arbeiten hart daran, die Umweltbelastung und den Ressourcenverbrauch unseres Unternehmens zu verringern. Letztes Jahr haben wir uns erfolgreich selbst dazu herausgefordert, mehrere von Elfas wichtigsten Produkten zu optimieren und gleichzeitig die hohe Qualität und Langlebigkeit des Systems aufrechtzuerhalten. Das Ergebnis ist ein verringerter CO₂-Fußabdruck bei gleichbleibender Funktionalität, aber noch cleverer gedacht.

FÜR DIE EWIGKEIT GEMACHT

Seit unseren Anfängen 1948 streben wir nach hoher Qualität für lebenslange Haltbarkeit und bieten 10 Jahre Garantie. Lesen Sie mehr auf unserer Website.

KOMPLETTE AUFBEWAHRUNGSLÖSUNGEN

Seien Sie stolz auf Ihre Sachen und schaffen Sie offene Aufbewahrungslösungen oder verwenden Sie Schiebetüren, um sie stilvoll zu verstecken. Lassen Sie sich von uns zeigen, was Sie mit Ihrem Raum machen können, besuchen Sie uns im Geschäft oder online auf www.elfa.com





Innensystem: Click-in System, wandhängend (Graphite)

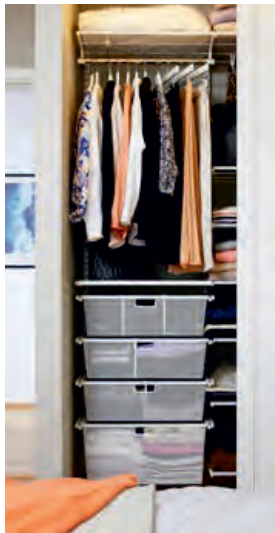

ORDNUNG HERSTELLEN

KLEIDERSCHRANK & BEGEBBARE ANKLEIDE	7
BÜCHERREGALE	21
HOBBYRAUM & ARBEITSZIMMER	25
KINDERZIMMER	29
EINGANGSBEREICH	35
WASCHEN & REINIGEN	41
GARAGE & ABSTELLRAUM	45
POTENTIELLER STAURAUUM	51

PRODUKTE & PREISE

FUNKTIONALE AUFBEWAHRUNG IST EINFACH	54
CLICK-IN SYSTEM	56
FERTIG IN 3 EINFACHEN SCHRITTEN	57
WANDHÄNGEND	58
FREISTEHEND	60
GARDEROBE	66
DÉCOR-GARDEROBE	71
EINFACH ZU ERWEITERN	78
WASCHEN & REINIGEN	79
GARAGE & ABSTELLRAUM	82
HOBBYRAUM & ARBEITSZIMMER	88
AUFBEWAHRUNG AN DER TÜR	92
PASSEN SIE IHRE LÖSUNG AN GEWICHT UND SICHERHEIT	94
KORBSYSTEM	97
REGALSYSTEM	104
ENTWERFEN SIE IHRE REGALLÖSUNG	105
EINSTECK-MELAMINBÖDEN	106
MELAMINBÖDEN	108



-12%
verringertes
CO₂-Fußabdruck*

GEMEINSAM FÜR EINE NACHHALTIGE ZUKUNFT

Weitsicht ist der Schlüssel zu einem nachhaltigeren Leben. Elfa-Produkte sind zeitlos, langlebig und an wechselnde Bedürfnisse anpassbar und daher exzellent als langfristige Aufbewahrungslösungen geeignet.

Wie können wir lernen, vernünftiger Entscheidungen im Alltag zu treffen? Vielen von uns fällt es schwer, unseren Wohnraum und unser Hab und Gut zu organisieren. Nachhaltiger zu leben fällt uns leichter, wenn alles seine Ordnung hat.

NACHHALTIGES DESIGN

Einige von Elfas klassischen Einrichtungsprodukten wurden mit einem neuen Design ausgestattet, um sie noch funktionaler und attraktiver zu gestalten. Mit dem neuen Design wurde außerdem der CO2-Fußabdruck dieser Produkte reduziert, während Tragkraft und Qualität gleichbleibend hoch sind. Das nennen wir eine geniale Erfindung. „Wenn wir unsere Umwelt entlasten wollen, spielt nachhaltiges Design eine entscheidende Rolle“, sagt Peter Nilsson, F&E-Manager bei Elfa.

„Wenn wir unsere Umwelt entlasten wollen, spielt nachhaltiges Design eine entscheidende Rolle“



Peter Nilsson, F&E-Manager bei Elfa.

FÜR DIE EWIGKEIT GEMACHT

Durch ihre tägliche Verwendung sind Aufbewahrungslösungen einer hohen Beanspruchung ausgesetzt, was handwerkliches Können und Materialien von höchster Qualität erfordert, um eine lebenslange Nutzung zu gewährleisten. Sie können sicher sein, dass Elfas Produkte von erstklassiger Qualität sind und jahrzehntelang halten.

KLEIDERSCHRANK/
BEGEHBARE ANKLEIDE



Innensystem: Click-in System, wandhängend (weiß)

AUFGERÄUMTE KLEIDUNG, EIN TRAUM IN REICHWEITE

Ob versteckt hinter Schiebetüren oder offen, es gibt für jeden eine stilvolle und geniale Lösung, um ungenutzte Fläche bestmöglich einzusetzen. Wenn alles seinen eigenen Platz hat, haben Sie eine bessere Übersicht über Ihre gesamte Garderobe und mehr Platz für Erholung.



Verwenden Sie Gitterkorbeiler, um Ihre Kleidung übersichtlicher zu halten.

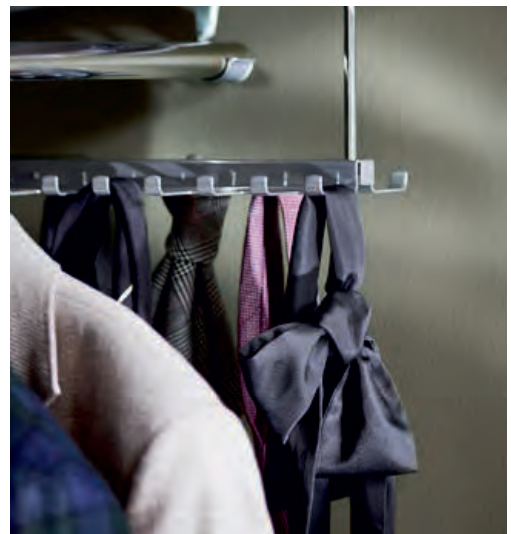

Schaffen Sie Platz und mehr Übersicht mit dem ausziehbaren Krawatten- und Gürtelhalter.



Innensystem: Click-in System, wandhängend (weiß)

Geben Sie Ihrem Kleiderschrank eine persönliche Note mithilfe zahlreicher Artikel, um Ihre Lieblingsstücke zu präsentieren.



Richten Sie sich einen Frisierplatz in Ihrem begehbaren Kleiderschrank ein, indem Sie Gitterkörbe an den Hängeschiene anbringen und einen Spiegel hinzufügen.



Trennen Sie geliehene Kleidungsstücke von Ihrer eigenen Kleidung, indem Sie einen separaten Bereich im Kleiderschrank schaffen.





*Innensystem: Click-in System, wandhängend (Graphite),
Décor-Design (Grau)*



*Innensystem: Click-in System, wandhängend (weiß),
Décor-Design (weiß)*

DÉCOR VEREINT FUNKTIONALITÄT MIT EINER SOLIDEN AUSSTRAHLUNG

Das Décor-System basiert auf dem genialen Elfa Click-in System und fügt ihm mit Fronten, Regalen und anderen Elementen aus Echtholz Wärme und klare Linien hinzu.

In Weiß gehalten erschafft Décor einen luftigen, skandinavischen Look, während Grau ein warmes und modernes Gefühl verleiht.

Mithilfe eines Spiegels schaffen Sie eine Frisiercke. Der Spiegel reflektiert das Licht und verleiht dem Raum ein luftiges Gefühl.



Die Holzelemente erzeugen einen Hauch von Luxus in Ihrem Kleiderschrank und bringen Ihre wertvollen Stücke zur Geltung.

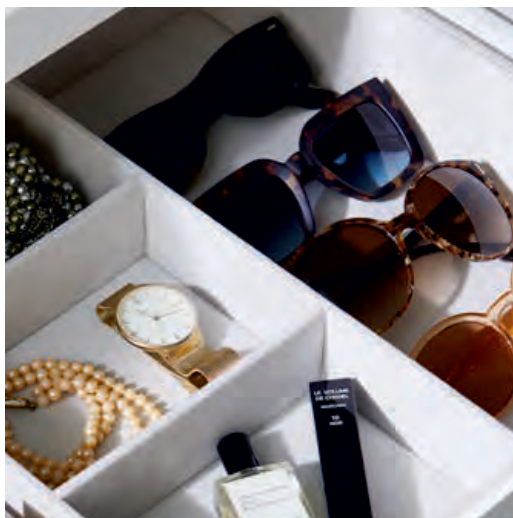

Eine Ablage für Kleinteile aus hellgrauem Samtstoff bietet Platz für all Ihre kleinen Accessoires und verleiht Ihrem begehbaren Kleiderschrank ein luxuriöses Gefühl.



Lösungen im Décor-System haben keine Trennwände zwischen den Einheiten, damit Sie beim Aufhängen Ihrer Kleidung einen guten Überblick behalten und einen luftigen Schrank in solider Holzoptik haben.

WIE MAN EINEN NACHHALTIGEN KLEIDERSCHRANK PLANT

Haben Sie lauter Sachen im Kleiderschrank, die Sie nie tragen? Wenn Sie zu mehr Nachhaltigkeit beitragen möchten, ist der Kleiderschrank ein guter Ort, um anzufangen. Indem Sie Ihre Kleidungsstücke häufiger tragen, sie verkaufen oder flicken, verlängern Sie ihre Lebensdauer. Und wenn sie leicht zugänglich und übersichtlich aufbewahrt werden, reduzieren Sie die Gefahr „nichts zum Anziehen zu haben“ drastisch – und damit hoffentlich auch Impulskäufe. Hier geben wir Ihnen einige Tipps zur Planung eines Kleiderschranks, die Ihnen zu einer nachhaltigeren Garderobe verhelfen.



Hängen Sie so viel wie möglich auf, bevorzugt auf zwei Höhen. Dadurch erhalten Sie einen hervorragenden Überblick, einen leichteren Zugriff und knitterfreie Kleidung.



Jedes Mal, wenn Sie Ihre Kleidung waschen, nutzt sie sich ab. Verlängern Sie die Lebensdauer Ihrer Kleidung und senken Sie Ihren Energieverbrauch, indem Sie die Kleidung nicht waschen, sondern an Haken und Halterungen in Ihrem Kleiderschrank oder an der Rückseite einer Tür aufhängen.



Haben Sie schon einmal daran gedacht, Kleidung auszuleihen? Kaufen Sie zeitlose Kleidung und Basics und pepen Sie Ihr Outfit dann durch geliehene Stücke auf, um Geld sowie Platz im Schrank zu sparen. Planen Sie einen eigenen Abschnitt im Schrank für diese Art von Kleidung.



Ihre Kleidung hält länger, wenn sie gut behandelt wird. Nutzen Sie z. B. Hosenhalter in Ihrem Schrank, um Ihre Hosen und Röcke zu trennen und knitterfrei zu halten.



Trauen Sie sich, loszulassen! Ihre ungenutzten Sachen können jemand anderes glücklich machen. Verschenken, verkaufen oder tauschen Sie Ihre Kleidungsstücke. Stellen Sie eine Tasche für all die Sachen, die Sie weggeben möchten, in Ihrem Schrank.



Strickpullover können auf einem Kleiderbügel Ihre Form verlieren, verwenden Sie daher lieber Gitterkörbe mit Trennern, um sie frisch und ordentlich aufzubewahren.



Behandeln Sie Ihre Schuhe pfleglich, indem Sie sie auf Schuhablagen und Regalen aufbewahren, anstatt gestapelt auf dem Boden.



UMWELTFREUNDLICHE GARDEROBENTIPPS

- 1 DENKEN SIE „FLEXIBEL“**, wenn Sie Aufbewahrungslösungen kaufen. Wählen Sie eine Lösung, die sich Ihren wechselnden Bedürfnissen entsprechend leicht umgestalten und erweitern lässt.
- 2 HOCHWERTIG UND ZEITLOS** ist besser als billige Artikel von mangelnder Qualität zu kaufen. Das gilt sowohl für den Schrank selbst als auch für die Kleidungsstücke darin.
- 3 PLANEN SIE NACHHALTIGE GEWOHNHEITEN**, indem Sie Ihren Schrank zu jedem Jahreszeitenwechsel neu sortieren. Wählen Sie ein Interieur, das Ihnen einen guten Überblick über Ihre Kleidung verschafft. So erkennen Sie leicht, welche Sachen Sie benutzt haben und welche nicht. Alles, was Sie nicht benutzen, können Sie verschenken, verkaufen oder mit Freunden tauschen.
- 4 VERLÄNGERN SIE DIE LEBENSDAUER IHRER KLEIDUNG**, indem Sie sie ordnungsgemäß aufbewahren. Luftige Regale und spezielle Elemente für z. B. Unterwäsche und Schuhe halten Ihre Kleidungsstücke getrennt und frisch.

Ein übersichtlicher Schrank mit Kleidungsstücken, die nach Farbe oder Art sortiert sind, erleichtert das Zusammenstellen eines Outfits – und verringert den Drang nach Impulskäufen.

Hängen Sie das Outfit des Tages an einen ausziehbaren Décor-Kleiderbügelhalter.



Legen Sie die Kleidung in Ihren Kleiderschrank von oben nach unten in der Reihenfolge, in der Sie sie tragen. Mit auf jedes Kleidungsstück angepassten Einrichtungslösungen verläuft Ihr Tag reibungsloser.

Pflegen Sie Ihre Accessoires.



Wählen Sie eine Schrankeinrichtung, die zum Raum passt.
Das bringt Ruhe in den Raum und ergänzt den Stil.

Innensystem: Click-in System, wandhängend (Graphite),
Décor-Design (grau)

BÜCHERREGALE

Klare Linien und Tragarme: Das Regalsystem ist zu einem echten Elfa-Klassiker geworden und ist heute nicht nur in Wohnräumen in aller Welt zu finden, sondern wird auch häufig in renommierten Einrichtungszeitschriften präsentiert. Dank des einfachen, klassischen Designs der Bücherregale werden Bücher und andere Einrichtungsgegenstände wie Vasen, Poster oder Zimmerpflanzen ins rechte Licht gerückt.





NEU

Innensystem: Regalsystem (Graphite)

Das schlichte, klassische Design bringt Ihre Bücher und andere Einrichtungsdetails zur Geltung.



Dank der Dübel und vorgebohrten Löcher in den Regalböden lässt sich das Einsteck-Set einfach montieren.



Mithilfe des Regalsystems nutzen Sie die gesamte Fläche, beispielsweise unter Dachsträgen oder über einer Tür.



Mithilfe von Buchstützen bleiben Ihre Bücher sauber aufgereiht.

HOBBYRAUM & ARBEITSZIMMER

Ob Sie Ihr Arbeitszimmer nun als Büro, Hobbyraum oder Kreativ- und Bastelecke nutzen, es braucht Struktur, um ordentlich und aufgeräumt zu bleiben. Mit cleveren Aufbewahrungsideen und -produkten zum Verstauen von Unterlagen, Stiften, Büroklammern, Scheren usw. vermeiden Sie Unordnung auf Schreibtisch und Regalen.



MONTHLY PLANNER

16 GREAT MONTHLY HOBBIES PLAN | 12 MONTHS AT

Innensystem: Regalsystem, Melaminböden

The little paper bag™

This bag is made from organic paper. It is 100% natural.

180g/m² double-layer paper: white kraft layered with brown kraft. Capacity: 2, 10...

Schaffen Sie Platz für das Jugendzimmer mit cleverer Aufbewahrung wie ...



Ein Arbeitszimmer mit Schiebetüren ermöglicht es Ihnen, Ihr Büro außerhalb der Arbeitszeit „zu verstecken“.



Wenn Sie wenig Platz zur Verfügung haben, kann eine Tür als Basis für Ihre Arbeits- oder Hobbyartikel fungieren.





Innensystem: Regalsystem, Melaminböden (weiß)

KINDERZIMMER

Kinder brauchen unendlich viel Platz zum Spielen. Viele Eltern wünschen sich eine Aufbewahrungslösung, die im Alltag funktioniert, und viele Kinder auch. Stellen Sie sich vor, wie Kleidung und Schuhe einträchtig neben Spielzeugen und Büchern existieren. Ein individuell gestaltetes Aufbewahrungssystem, das sich an den Wechsel der Jahreszeiten und die sich verändernden Bedürfnisse Ihres Kindes im Laufe der Zeit anpassen lässt. Ein System, das für Ordnung und Übersichtlichkeit sorgt.



THE EARTH
IS OUR
MOTHER
WE MUST TAKE
CARE OF HER

ini rodini

G N V R G
N E O K I
B J U A



Ein Regalsystem mit Arbeitsfläche, sowohl für Kinder als auch für Erwachsene.



Innenausstattung: Regalsystem (Weiß), Melaminböden
Korbsystem (Weiß)



Eine Wand voller Stauraum! Bei Bedarf einfach umpositionieren.



Mit einem Korbsystem haben Sie Spielzeuge immer griffbereit.
Auf Rädern kann es im Haus bewegt werden.



Kinder brauchen
unendlich viel Platz
zum Spielen



EINGANGSBEREICH



*Innensystem: Click-in System, wandhängend (weiß),
Décor-Design (weiß)*



Innensystem: Click-in system, wandhängend (weiß)

EIN AUFGERÄUMTER EINGANGSBEREICH

Der erste Eindruck zählt. Im Eingangsbereich bekommen Ihre Gäste einen ersten Einblick in Ihr Zuhause. Außerdem ist es unser erster und letzter Kontaktpunkt, während wir unserem vielbeschäftigten Leben nachgehen. Funktionale Aufbewahrungslösungen erschaffen einen Ort, an dem Mäntel, Taschen und Schuhe ordentlich beisammen und Schlüssel und Geldbörse leicht auffindbar sind. Sie sorgen für ein aufgeräumtes Ambiente, damit Sie den Kopf für Ihre Pläne und Aufgaben frei haben und laden nach der Heimkehr dazu ein, aus Mantel und Schuhen zu schlüpfen und zu entspannen.

Nutzen Sie Teiler, um Kleinteile im Eingangsbereich übersichtlich zu verstauen. Die massiven Fronten sorgen für einen ruhigen und stilvollen Look.



Aufbewahrung an der Tür mit dem neuen Schuhhalter für optimierte Flächennutzung.



Hängen Sie Ihre Handtaschen an Haken, anstatt sie auf den Boden zu stellen.



Trennen Sie Korbböden in mehrere Fächer für jedes Familienmitglied und seine Sachen. Fügen Sie darunter Regalhaken hinzu, um Kleidung und Taschen einfach aufzuhängen.





Innensystem: Click-in System, wandhängend (weiß)



Abstellflächen im Eingangsbereich können zum Dreh- und Angelpunkt für Einkaufslisten, Einladungen und Kleinteile werden, die andernfalls im Haus verteilt herumliegen.



Platzieren Sie Gitterkörbe hinter hängenden Jacken und Mänteln, um die Tiefe auszunutzen.



Kombinieren Sie Regalböden mit geringer Tiefe mit tieferen Gitterböden, um Ihr Platzangebot optimal zu nutzen.



Wenn Sie Gäste erwarten, sorgen Haken an den Seiten dafür, dass immer genug Platz vorhanden ist.



Trennen Sie einen Korboden in mehrere Fächer für jedes Familienmitglied. Fügen Sie darunter Regalhaken hinzu, um Kleidung und Taschen einfach aufzuhängen.

WASCHEN & REINIGEN

In vielen Häusern ist die Waschküche ein vergessener Raum. Dennoch ist es ein Raum, der intelligente Aufbewahrungslösungen benötigt, um einen effizienten Arbeitsfluss zu schaffen. Mit sorgfältiger Planung können Sie den Raum schaffen, den Sie benötigen, um Kleidung zu sortieren und zu falten und Waschmittel, Bettwäsche, Handtücher und Wäscheklammern aufzubewahren. Eine geräumige Waschküche macht den wöchentlichen oder gar täglichen Besuch angenehmer. Angenehm und möglicherweise sogar schön?



Schaffen Sie
grenzenlos
zusätzlichen Platz





Praktische Ablagen in der richtigen Höhe erleichtern das Zusammenlegen und Sortieren der sauberen Wäsche. Und wenn Sie jedem Familienmitglied einen eigenen Gitterkorb geben, wird es einfacher, die frisch gefaltete Wäsche in Ihren Kleiderschrank zu bringen.



Das Trocknungsgitter kann eingeklappt werden, wenn es nicht verwendet wird, und ermöglicht das Aufhängen von längerer und kürzerer Wäsche.



Planen Sie einen Platz zum Bügeln mit einem Korb für die zu bügelnden Sachen und einem Kleiderbügelhalter für die fertigen Sachen ein.

GARAGE & AUFBEWAHRUNG

Neben Gartenmöbeln, Gartenwerkzeugen und Sportausrüstung bleibt in der Garage häufig kaum noch oder gar kein Platz mehr für das Auto. Die Aufbewahrung entlang der Wände ist die beste Lösung. Elfa schafft Platz für Werkzeuge, Geräte und sonstige Gegenstände. Die saisonale Aufbewahrung von Skiern, Golf- und Hockeyausrüstung, Farbeimern und allen Dingen für den Garten funktioniert perfekt.





Innensystem: Click-in System, wandhängend (Platinum)



Saisonaler Stauraum kann dank des flexiblen Click-in Systems leicht an die jeweilige Jahreszeit angepasst werden.



Halten Sie Ordnung in Ihrer Sportausrüstung mit speziellen Elementen wie den Sammelbeuteln.



Verstauen Sie die Sportausrüstung Ihrer Kinder in erreichbarer Höhe, aber weg vom Boden, indem Sie eine Aufbewahrungsschiene mit Haken und Halterungen an der Wand montieren.

ALLES ORGANISIERT

Einer der besten Gründe, warum man Platz in der Garage oder im Keller haben sollte ist, Dinge dort aufzubewahren, die Sie nicht im Wohnbereich haben möchten oder können. Kein Wunder also, dass Toilettenpapier und Kerzen oft Seite an Seite mit Sportartikeln und Haushaltsgeräten in den Regalen stehen. Mit flexibler Aufbewahrung haben Sie Platz für noch mehr – zum Besseren oder Schlechteren vielleicht. Eines ist jedoch sicher: Ordnung bringt Ruhe und spart Zeit, besonders wenn man so viele verschiedene Dinge durchsehen muss.



Trainingsanzüge können oft vor dem Waschen wieder verwendet werden. In einer offenen Aufbewahrungslösung sind sie griffbereit und müssen nicht mit sauberer Kleidung gemischt werden.

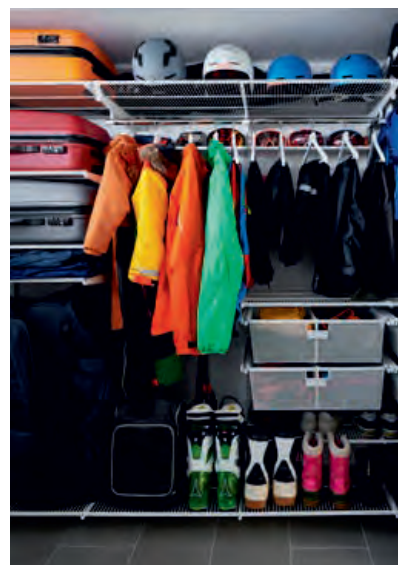
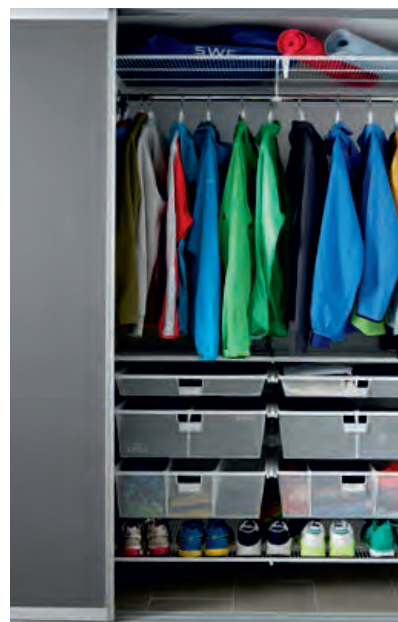

Hat Ihre Familie viele Trainingsanzüge? Geben Sie jeder Person ihren eigenen Stauraum, um schnell die richtigen Sachen zu finden, wenn Sie sich auf den Weg machen.



Innensystem: Click-in System, wandhängend (weiß)



Neu! Unsere neue Halterung für Geschenkpapier hält alles übersichtlich.

POTENTIELLER STAURAUM

Sehen Sie sich in Ihrem Zuhause um. Potentielle Stauräume sind überall – in der Küche, im Eingangsbereich, im Schlafzimmer und im Keller. Schauen Sie genauer hin und Sie werden Möglichkeiten entdecken, die Ihnen vorher nie bewusst waren. Haben Sie die optimale Lösung für den Platz unter einer Treppe oder einer Dachschräge? Identifizieren Sie die ungenutzten oder versteckten Plätze in Ihrem Zuhause.





Ein Abtropfänder kann mehr als nur Geschirr.



Auch auf kleinstem Raum kann eine großzügige Speisekammer entstehen, indem der Platz an den Wänden bis zur Decke hoch genutzt wird.

Der Platz unter einer Treppe kann mithilfe des Regalsystems zu einer stilvollen Aufbewahrungslösung umgewandelt werden.



Verstecken Sie die Wäsche hinter einem Vorhang.

Funktionale Aufbewahrung ist einfach

Bei Elfa finden Sie drei intelligente Inneneinrichtungssysteme, die Sie bei der Aufbewahrung von kleinen, mittleren und großen Dingen unterstützen. Alle unsere Produkte können an Ihre Anforderungen und den Raum, den Sie zu Hause haben, angepasst werden.



PLANEN SIE IHRE AUFBEWAHRUNGSLÖSUNG

WAS IST AUFZUBEWAHREN

Was müssen Sie aufbewahren? Erstellen Sie eine Liste mit Kleidung, Ausrüstung, Werkzeuge, Schmutzwäsche, Bücher etc.

MASSE

Sie benötigen die Maße Ihres Raumes, um eine optimierte und maßgefertigte Aufbewahrungslösung zu schaffen.

PLANEN SIE IHRE EINRICHTUNG

Wählen Sie eines unserer drei Systeme, das sich am besten für Ihre Anforderungen eignet.

LAGERN SIE HOCH UND TIEF

Bewahren Sie die Dinge, die Sie selten verwenden, so auf, dass sie den täglich verwendeten Dingen keinen wertvollen Platz wegnehmen.

VERWENDEN SIE DIE FLÄCHE

Stellen Sie sicher, dass Sie Platz für lange Mäntel und kürzere Jacken haben. Und nutzen Sie die Fläche unter hängender Kleidung voll aus.

FREIE FLÄCHE

Schaffen Sie einen offenen Platz für Dinge, die Sie täglich benötigen. Ein schmaler Boden mit Haken erlaubt einfachen Zugriff. Ein massiver Boden schafft eine nützliche Ablage.

EIN HANDGRIFF

Bewahren Sie die Dinge, die Sie häufig benötigen, in einer schnell erreichbaren Höhe auf.

KLARE SICHT

Mit flachen Körben finden Sie ganz einfach das, wonach Sie suchen.

SCHIEBEFUNKTIONEN

Verwenden Sie ausziehbare Elemente, wenn Ihre Sicht eingeschränkt ist und wenn es schwierig ist, sich einen offenen Überblick zu verschaffen.

PLANEN SIE ONLINE

Mit unserem Online-Planer können Sie durch einfache Mausklicks Ihre eigene Aufbewahrungslösung erstellen. Dabei macht es keinen Unterschied, ob es sich um ein kleines Bücherregal oder einen vollständigen Kleiderschrank handelt. Fügen Sie besondere Einrichtungsfunktionen hinzu.

www.elfa.com

Drei raffinierte Einrichtungssysteme für jede Gelegenheit

CLICK-IN SYSTEM

Alles hängt an der Tragleiste. Schrauben Sie die Tragleiste an die Wand. Hängen Sie die Hängeschienen ein und klicken Sie die Tragarme ein.

Fügen Sie Böden und Körbe hinzu und Sie haben die Basisfunktionen. Fügen Sie funktionales Zubehör hinzu, das speziell für Ihren Kleiderschrank, Ihre Waschküche oder Ihre Garage entwickelt wurde.

Seite 56



Das wandhängende Click-in System ist in 3 Farben erhältlich.



Décor Produkte mit Holzakzenten sind in 2 Farben erhältlich.

KORBSYSTEM

Ein freistehendes Korbsystem, aufgebaut durch Rahmen, Querleisten und Körben. Kann in Schränke gestellt werden, freistehend oder auf Rädern genutzt werden.

Perfekt für die Aufbewahrung von Kleidung. Kombinierbar mit Gitterböden und Kleiderstangen.

Die Körbe können in bestehenden Kleiderschränken oder Schränken verwendet werden, wenn sie mit Gleitschienen kombiniert werden.

Seite 96



REGALSYSTEM

Das klassische wandmontierte „Sparring“ Regalsystem von Elfa. Basiert auf Wandleisten, welche an die Wand geschraubt werden. Verwenden Sie unsere Tragarme und kombinieren Sie es mit massiven Böden.

Perfekt als Bücherregal oder Sideboard. Es lässt sich außerdem mit unseren verschiedenen Buchstützen kombinieren.

Nutzen Sie unsere traditionellen Melaminböden für maximale Flexibilität oder die Einsteck-Melaminböden für eine noch einfachere Montage.

Seite 104



Die Regalsystemprodukte sind in 2 Farben erhältlich.



Wandleiste und Tragarm für massiven Holzboden.

Einsteck-Melaminböden auf Tragarmen für solide Regale.

CLICK-IN SYSTEM

FERTIG IN 3 EINFACHEN SCHRITTEN

1. WÄHLE WANDHÄNGEND ODER FREISTEHEND

Für alle konventionellen Wände empfehlen wir die Lösung mit der Tragleiste. Wenn Sie jedoch nichts an die Wand schrauben können oder wollen, gibt es auch eine freistehende Option.



WANDHÄNGEND Seite 58

Eine wandbasierte Lösung welches an der Tragleiste hängt. Nur die Tragleiste wird an die Wand geschraubt.



FREISTEHEND Seite 60

Eine freistehende Lösung, die sich für eine Aufbewahrungslandschaft oder für herausfordernde Räume eignet.

2. FÜGEN SIE BÖDEN UND KÖRBE HINZU

Fügen Sie Böden und Körbe hinzu, die Ihren Anforderungen entsprechen.



BÖDEN Seite 63



KÖRBE Seite 65

3. OPTIMAL FÜR INDIVIDUELLE ANFORDERUNGEN

Fügen Sie funktionelles Zubehör hinzu, um Ihre Lösung für verschiedene Einsatzzwecke zu vervollständigen.



KLEIDUNG & SCHUHE
Seite 66



DÉCOR KLEIDUNG & SCHUHE*
Seite 71



WASCHEN & REINIGEN
Seite 79



GARAGE & AUFBEWAHRUNG
Seite 82



HOBBYRAUM & ARBEITSZIMMER
Seite 88



AUFBEWAHRUNG AN DER TÜR
Seite 92

WANDHÄNGEND

Die obere Aufhängung ist eine der Montageoptionen des Click-in Systems. Alles hängt an der Tragleiste.



Schrauben Sie die Tragleiste an die Wand. Hängen Sie die Hängeschienen in die Tragleiste ein und klicken Sie Ihre Aufbewahrungsfunktionen ein. Ergänzen Sie es mit den Elementen, die Sie für die Aufbewahrung benötigen, z. B. Garderobe, Garage oder Waschküche. Da die Tragleiste des Click-in Systems beliebig zugeschnitten werden kann, ist es ideal für jeden Raum mit konventionellen Wänden.



Schrauben Sie die Tragleiste an die Wand, lassen Sie mindestens 15 mm Abstand zur Decke oder zur Gardinenstange.

Für den besten optischen Eindruck empfehlen wir, die Tragleiste auf der Höhe zu montieren, auf der Sie die oberen Regale platzieren möchten.

Hängen Sie die Hängeschienen an die Tragleiste.

Haken Sie die Tragarme ein.

Klicken Sie Ihre Aufbewahrungselemente ein.

Damit das System noch stabiler und fester an der Wand bleibt, kann die Hängeschiene mit einer Schraube an der Wand befestigt werden.

GESAMTBREITE DER LÖSUNGEN

Click-in System wandhängend

Hinweis: Die Einheitsbreite in der Tabelle beinhaltet die Endanschläge der Tragleiste von 4 mm auf jeder Seite der Lösung.

Einheit (Breite mm inkl. Tragleiste)	Breite 45 (cc: 451 mm)	Breite 60 (cc: 607 mm)	Breite 90 (cc: 902 mm)
1	487	641	936
2	936	1248	1855
3	1392	1855	2767
4	1855	2471	3689
5	2297	3080	4594

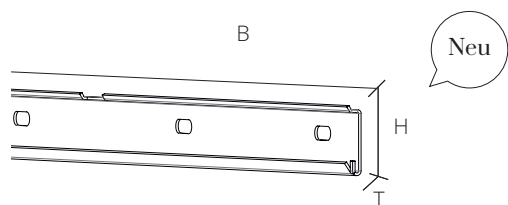

TRAGLEISTE

Tragleiste: das Rückgrat eines jeden wandhänge Click-in-Systems. Ein Aufbewahrungselement, das an der Wand befestigt wird und von der die Hängeschiene aus aufgehängt werden. Für tolle Flexibilität und weniger Löcher in der Wand. Hat einen integrierten Anschlag, der verhindert, dass sich die Hängeschiene herausbewegen. Lässt sich für einen einheitlichen Look mit Tragleistenabdeckungen kombinieren. In verschiedenen Breiten verfügbar. Kann beliebig gekürzt werden.

Tiefe: 8 mm Höhe: 36 mm

BREITE	FARBE	ART.-NR.	PREIS
641 mm	Weiß	420210	15,90
5 Bohrlöcher	Graphite	420225	17,50
644 mm	Platinum	423380	16,50
4 Bohrlöcher			
936 mm	Weiß	420310	18,10
7 Bohrlöcher	Platinum	423480	18,90
	Graphite	420325	19,90
1248 mm	Weiß	420710	21,20
9 Bohrlöcher	Graphite	420725	23,30
1253 mm	Platinum	423580	22,10
7 Bohrlöcher			
1855 mm	Weiß	420910	26,20
13 Bohrlöcher	Graphite	420925	28,90
1862 mm	Platinum	423680	27,30
13 Bohrlöcher			

SCHRAUBEN INKL. WANDBEFESTIGUNGSDÜBEL

Zur Befestigung an Holzwänden oder an Beton-, Stein- oder gefliesten Wänden. TFX 4,8 x 64 mm. Wird im 10er-Pack geliefert.



ART.-NR.	PREIS
470696	6,40

SCHRAUBEN GIPSKARTONWAND

Zur Montage an Leichtbauwänden. Wanddicke von 9 bis 26 mm. Wird im 5er-Pack geliefert.



ART.-NR.	PREIS
471815	8,80



TRAGLEISTENABDECKUNG

Dekorative Abdeckung, welches Schrauben und Löcher nach Anbringung der Tragleiste verdeckt. Kann auf die gewünschte Breite zugeschnitten werden.

BREITE x HÖHE	FARBE	ART.-NR.	PREIS
581 x 40 mm	Weiß	429210	2,70
	Platinum	429180	2,70
	Graphite	429225	3,00

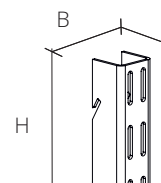

HÄNGESCHIENE

Hängeschienen zur Nutzung von Böden, Körben und anderen Aufbewahrungsfunktionen. Einfache Montage und Anpassung – hängen Sie einfach die Schiene in die Tragleiste und bringen Sie sie in die gewünschte Position. Befestigen Sie bei Bedarf auch die Schiene durch die vorgebohrten Schraubenlöcher an die Wand. Kombinieren Sie sie mit einer Verlängerungsschiene für besonders hohe Lösungen. In verschiedenen Längen verfügbar. Kann beliebig gekürzt werden.

Breite: 25 mm Tiefe: 23 mm

HÖHE	FARBE	ART.-NR.	PREIS
988 mm	Weiß	427510	11,90
1 Bohrlöcher	Platinum	427580	12,20
	Graphite	427525	13,00
1532 mm	Weiß	427610	21,70
2 Bohrlöcher	Platinum	427680	22,70
	Graphite	427625	24,90
2012 mm	Weiß	428210	26,00
3 Bohrlöcher			
2140 mm	Weiß	427710	29,20
3 Bohrlöcher	Platinum	427780	30,30
	Graphite	427725	32,10
2300 mm	Weiß	427810	31,30
3 Bohrlöcher	Platinum	427880	32,60
	Graphite	427825	34,40



VERLÄNGERUNG HÄNGESCHIENE

Spezielle Hängeschiene, die unter einer normalen Hängeschiene angebracht wird, um zwei Hängeschienen miteinander zu verbinden. Verwenden Sie den Verlängerungsadapter. Für Anpassungen in der Länge bitte die Verlängerungsschiene kürzen.

HÖHE	FARBE	ART.-NR.	PREIS
1148 mm	Weiß	427910	12,40
	Platinum	427980	12,80
	Graphite	427925	13,50

ADAPTER VERLÄNGERUNG HÄNGESCHIENE

Adapter zur Anbringung einer Verlängerungsschiene unterhalb einer normalen Hängeschiene.



FARBE	ART.-NR.	PREIS
Weiß	428010	5,80
Platinum	428080	6,40
Graphite	428025	6,10



ABDECKUNGSTAPE HÄNGESCHIENE

Kunststoff-Abdeckleiste, die in eine Hängeschiene oder Wandleiste einrastet. Bietet einen schlanken, stabilen Look durch Abdeckung der Löcher. Wird als Rolle geliefert und kann auf die gewünschte Höhe zugeschnitten werden.

B x T x H	FARBE	ART.-NR.	PREIS
19 x 7 x 4224 mm	Weiß	427410	19,60
	Platinum	427480	19,60
	Graphite	427425	21,60

FREISTEHEND

Freistehend ist eine der Montageoptionen des Click-in Systems. Ein Bodensystem, in das Sie Ihre Aufbewahrungsfunktionen einklicken. Wählen Sie aus doppel- oder einseitiger Lösung.



Diese Option eignet sich ideal, wenn Sie Ihr System nicht direkt an die Wand montieren können – oder möchten –, z. B. wenn die Wand das Gewicht nicht tragen kann, dort ein Fenster ist oder die Wand so bleiben soll wie sie ist. Sie eignet sich auch perfekt als Raumtrenner, da die Ständer doppelseitig sind. Ergänzen Sie es mit den Elementen, die Sie für die Aufbewahrung benötigen, z. B. Kleidung, Garage oder Waschküche.



Wenn Sie unten einen Gitterboden möchten, verwenden Sie die enthaltenen Clips (5).

MASSE EINES VOLLSTÄNDIG MONTIERTEN SYSTEMS

HÖHE	TIEFE
Hohe Lösung: 220 cm	Langer Fuß: 59 cm
Niedrige Lösung: 111 cm	

EINHEIT	Breite 60 (cc: 607 mm)
1	635 mm
2	1239 mm
3	1846 mm
4	2453 mm
5	3060 mm



STÄNDER

Zu verwendende Schiene für ein freistehendes Click-in-System – keine Wand erforderlich. Wird mit anpassbaren Füßen und einem Stabilisierungs-Set für freistehende Aufbewahrung vervollständigt. In verschiedenen Höhen verfügbar.

Breite: 25 mm Tiefe: 50 mm

HÖHE	FARBE	ART.-NR.	PREIS
1036 mm	Weiß	401010	37,70
2124 mm	Weiß	402110	62,60



FUSS FÜR STÄNDER

Fuß für die Befestigung eines Ständers bei einem freistehenden Click-in-System. Verstellbare Höhe für Stabilität auch bei unebenen Oberflächen. Clips im Lieferumfang enthalten, um einen Gitterboden direkt mit den Füßen zu verbinden. Ist in verschiedenen Tiefen verfügbar und kann an die Tiefe des Innenraums angepasst werden.

Breite: 34 mm Höhe: 135 mm

TIEFE	FARBE	ART.-NR.	PREIS
560 mm	Weiß	603810	47,70

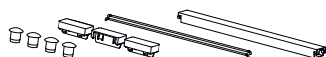

STABILISIERUNGS-SET

Schafft Stabilität beim freistehenden System. Wird zwischen zwei Ständern befestigt.

Tiefe: 40 mm Höhe: 31 mm

BREITE	FARBE	ART.-NR.	PREIS
605 mm	Weiß	603910	29,40



TRAGARME CLICK-IN UND ZUBEHÖR

Tragarme sind wesentliche Bausteine des Click-in Systems, um Aufbewahrungsfunktionen an den Hängeschienen zu befestigen, beispielsweise Böden und Körbe.



TRAGARM CLICK-IN

Tragarm, der zum Einbau von Elementen an Hängeschienen im Click-in System verwendet wird. Wird mit Ausschnitten unterhalb für Kleiderstangenhalterungen geliefert. Lässt sich mit Click-in Böden, Korbauszügen oder anderen Aufbewahrungsfunktionen wie dem Hosen- oder Schuhauszug kombinieren.

Breite: 13 mm

T x H	FARBE	ART.-NR.	PREIS
320 x 55 mm	Weiß	410310	4,90
	Platinum	410380	5,10
	Graphite	411325	5,50
420 x 52 mm	Weiß	414210	6,50
	Platinum	414280	6,90
	Graphite	414225	7,30
500 x 73 mm	Weiß	410510	10,10
	Platinum	410580	10,50



TRAGARMABDECKUNG CLICK-IN

Abdeckung für den Click-in-Tragarm, um einen einheitlichen Look zu schaffen und gegen Schmutz und Staub vorzubeugen. Rastet am Tragarm ein. Linke und rechte Tragarmabdeckungen sind nicht austauschbar. Erhältlich für verschiedene Tragarmtiefen.

Breite: 8 mm Höhe: 16mm

TIEFE	FARBE	ART.-NR.	PREIS
Links 320 mm	Weiß	601218	3,20
	Platinum	601288	3,20
	Graphite	601225	3,50
Rechts 320 mm	Weiß	601318	3,20
	Platinum	601388	3,20
	Graphite	601325	3,50
Links 420 mm	Weiß	601618	3,30
	Platinum	601688	3,30
	Graphite	601625	3,70
Rechts 420 mm	Weiß	601718	3,30
	Platinum	601788	3,30
	Graphite	601725	3,70
Links 500 mm	Weiß	602918	3,60
	Platinum	602988	3,60
Rechts 500 mm	Weiß	603018	3,60
	Platinum	603088	3,60



TRAGARMABDECKUNG CLICK-IN, MITTIG

Abdeckung für den Tragarm, um einen einheitlichen Look zu schaffen und gegen Schmutz und Staub vorzubeugen. Rastet am Tragarm zwischen zwei Auszügen ein. Erhältlich für verschiedene Tragarmtiefen.

Breite: 14 mm Höhe: 21 mm

TIEFE	FARBE	ART.-NR.	PREIS
321 mm	Weiß	609010	3,70
421 mm	Weiß	608010	3,90
	Platinum	608080	3,90
	Graphite	608025	4,30

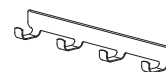

TRAGARMAUFSATZ

Hakenleiste für ein einfach zugängliches und flexibles Aufhängen von Gürteln, Krawatten, Schals und Jacken. Wird an der Seite eines Click-in-Tragarms befestigt.

Breite: 36 mm Höhe: 47 mm

B x T x H	FARBE	ART.-NR.	PREIS
4 Haken, 316 mm	Weiß	473316	9,50
5 Haken, 417 mm	Weiß	473416	11,00
	Platinum	473486	11,50
	Graphite	473425	12,10

Für eine effiziente Aufbewahrung sind Regale und Körbe wichtig. Im Click-in-System können Sie zwischen mehreren Materialien, Designs und Maße wählen. Werkzeuglose Montage. Fügen Sie Zubehör hinzu, um die Ordnung zu verbessern.



KORBBOEDEN

Gitterboden mit Vorder- und Hinterkante, der Gegenstände an ihrem Platz hält. Mit guter Belüftung für frische Kleidung und Transparenz für einen guten Überblick. Rastet einfach zwischen zwei Tragarmen Click-in ein. Es ist kein Werkzeug erforderlich. In verschiedenen Größen und Farben verfügbar.

Höhe: 96 mm

BREITE x TIEFE	FARBE	ART.-NR.	PREIS
607 x 337 mm	Weiß	457018	24,50
607 x 438 mm	Weiß	457218	33,70
	Platinum	457248	35,00
	Graphite	457225	33,70
902 x 438 mm	Platinum	457348	52,60

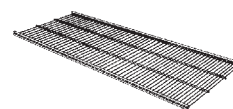

GITTERBOEDEN

Gitterboden mit guter Belüftung und Transparenz für einen guten Überblick. Rastet einfach zwischen zwei Tragarmen Click-in ein. Es ist kein Werkzeug erforderlich. In verschiedenen Größen verfügbar. Kann auf die gewünschte Breite zugeschnitten werden.

Höhe: 14 mm

BREITE x TIEFE	FARBE	ART.-NR.	PREIS
450 x 305 mm	Weiß	452618	12,70
	Platinum	452648	13,20
	Graphite	452625	13,90
607 x 305 mm	Weiß	450210	16,60
	Platinum	450280	17,30
	Graphite	451025	18,20
902 x 305 mm	Weiß	450410	25,30
	Platinum	450480	26,30
	Graphite	451125	27,70
1212 x 305 mm	Weiß	451210	33,70
	Platinum	451280	35,00
	Graphite	452718	15,40
450 x 405 mm	Weiß	452748	16,10
	Platinum	452725	17,00
	Graphite	450310	19,70
607 x 405 mm	Weiß	450380	20,60
	Platinum	451425	21,60
	Graphite	450510	26,90
902 x 405 mm	Weiß	450580	28,00
	Platinum	451525	29,60
	Graphite	451610	40,40
1212 x 405 mm	Weiß	451680	42,00
	Platinum	452818	21,60
	Graphite	451818	28,60
450 x 494 mm	Weiß	451848	29,80
	Platinum	451910	37,10
	Graphite	451980	38,60
607 x 494 mm	Weiß	451910	37,10
	Platinum	451980	38,60
	Graphite	452018	49,60
902 x 494 mm	Weiß	452018	49,60
	Platinum	452048	51,40
	Graphite		
1212 x 494 mm	Weiß	452048	51,40
	Platinum		
	Graphite		

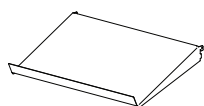

ABGEWINKELTES REGAL

Schräges Metallregal mit Vorderkante und integrierten Tragarmen. Geeignet zur offenen Aufbewahrung von Schuhen, Büchern und Zeitschriften.

B x T x H	FARBE	ART.-NR.	PREIS
598 x 348 x 75 mm	Weiß	454510	46,60
	Graphite	454525	51,30



REGALBOEDEN INKL. TRAGARM, DREHBAR (METALL)

Drehbarer Boden, der als Regalboden oder Ablage eingesetzt werden kann und sich für die Aufbewahrung kleinerer Gegenstände an Orten mit wenig Tiefe eignet. Lässt sich mit transparenten Boxen von Elfa ergänzen. Wird mit integrierten Tragarmen geliefert und kann zwischen zwei Schienen montiert werden. In verschiedenen Größen verfügbar.

B x T x H	FARBE	ART.-NR.	PREIS
598 x 115 mm	Weiß	453110	19,10
	Platinum	453180	19,80
	Graphite	453125	21,00
598 x 267 mm	Weiß	453310	35,30
	Platinum	453380	36,60
	Graphite	453325	38,80



CLICK-IN FACHBOEDEN MELAMIN

Ablage mit glatter Oberfläche. Rastet einfach zwischen zwei Tragarmen Click-in ein. Es ist kein Werkzeug erforderlich. In verschiedenen Größen verfügbar.

Höhe: 20 mm

BREITE x TIEFE	FARBE	ART.-NR.	PREIS
449 x 424 mm	Weiß	654410	41,00
605 x 323 mm	Weiß	656310	37,80
605 x 424 mm	Weiß	656410	44,10
	Graphite	656425	48,60
605 x 503 mm	Weiß	656510	49,60

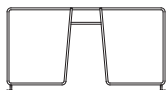

REGALTRENNER

Trenner für Gitterböden, der den Regalboden in mehrere Bereiche unterteilt und so Ordnung schafft. Kann für eine noch flexiblere Aufbewahrung seitlich angepasst werden. Rastet am Gitterboden ein. Auf einem Gitterboden können mehrere Trennwände platziert werden. Verfügbar in verschiedenen Größen.

Breite: 54 mm Höhe: 200 mm

TIEFE	FARBE	ART.-NR.	PREIS
311 mm	Weiß	100162	14,80
	Graphite	100325	16,30
411 mm	Weiß	100163	15,30
	Platinum	100248	16,00
	Graphite	100225	16,90



ABTEILER KORBBÖDEN

Trenner für Korbböden, der den Korbboden in mehrere Bereiche unterteilt und so Ordnung schafft. Kann für eine noch flexiblere Aufbewahrung seitlich angepasst werden. Rastet am Korbboden ein. Es können mehrere Trennwände platziert werden. In verschiedenen Größen verfügbar. Kommt im 2er-Pack.

Breite: 11 mm Höhe: 95 mm.

TIEFE	FARBE	ART.-NR.	PREIS
334 mm	Transparent	473018	14,80
427 mm	Transparent	601508	21,20



ETIKETTENHALTER FÜR GITTERBODEN

Halter und Etiketten für Gitterboden und Korbboden, durch die ein einfaches Durchsuchen des Aufbewahrungssystems möglich ist und ein guter Überblick geschaffen wird. Lassen sich mit Gitterböden und Korbböden kombinieren. Rastet an Ort und Stelle ein. Kommt im 4er-Pack.

B x T x H	FARBE	ART.-NR.	PREIS
102 x 16 x 33 mm	Transparent	100527	11,50

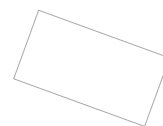

KUNSTSTOFFAUFLAGE

Kunststoffauflage für Gitterböden, die eine stabile Oberfläche bietet und verhindert, dass kleine Gegenstände durch den Boden fallen. Durchsichtig, für einen guten Überblick. In verschiedenen Größen verfügbar.

Höhe: 1 mm

BREITE x TIEFE	FARBE	ART.-NR.	PREIS
606 x 393 mm	Transparent	616430	11,20



GITTERBODENHAKEN

Haken, der an der Unterseite eines Gitterbodens oder Korbbodens einrastet und an dem Handtaschen, Gürtel, Krawatten, Schmuck, Schals, Hüte und andere Accessoires aufgehängt werden können. Kann an einem beliebigen Ort aufgestellt werden. Kommt im 3er-Pack.

Breite: 23 mm Tiefe: 30 mm

HÖHE	FARBE	ART.-NR.	PREIS
81 mm	Weiß	472410	12,90
	Platinum	472480	13,40
	Graphite	472425	14,10

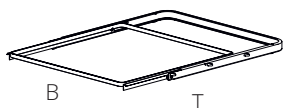

KORBAUSZUG

Korbauszug für Gitter- oder Drahtkorb. Rastet einfach zwischen zwei Tragarmen Click-in ein, es ist kein Werkzeug erforderlich.

B x T x H	FARBE	ART.-NR.	PREIS
449 x 336 x 25 mm	Weiß	234010	35,10
449 x 430 x 25 mm	Weiß	254515	35,90
449 x 430 x 25 mm	Platinum	254585	37,40
449 x 430 x 25 mm	Graphite	254528	39,50
605 x 336 x 25 mm	Weiß	236010	35,90
605 x 430 x 25 mm	Weiß	266015	39,90
605 x 430 x 25 mm	Platinum	266085	41,50
605 x 430 x 25 mm	Graphite	266028	43,90



DRAHTKORB FÜR AUSZUG

Gitterkorb mit guter Belüftung und Transparenz für einen guten Überblick. Auch für kleinere Artikel geeignet.

B x T x H	FARBE	ART.-NR.	PREIS
427 x 427 x 85 mm	Weiß	144115	24,80
427 x 427 x 185 mm	Weiß	144215	28,10
427 x 427 x 285 mm	Weiß	144315	36,10
580 x 427 x 85 mm	Weiß	164110	25,90
580 x 427 x 185 mm	Weiß	164210	31,00
580 x 427 x 285 mm	Weiß	164310	36,10

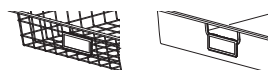

ETIKETTENHALTER KÖRBE

Halter und Etiketten für Körbe, durch die ein einfaches Durchsuchen des Aufbewahrungssystems möglich ist und ein guter Überblick geschaffen wird. Lässt sich mit Gitter- und Drahtkörben kombinieren. Rastet an Ort und Stelle ein. Kommt im 4er-Pack.

B x T x H	FARBE	ART.-NR.	PREIS
85 x 9 x 37 mm	Transparent	223030	3,30



GITTERKORB FÜR AUSZUG

Drahtkorbauszug mit guter Belüftung und Transparenz für einen guten Überblick. Rastet einfach zwischen zwei Tragarmen Click-in ein. Es ist kein Werkzeug erforderlich.

B x T x H	FARBE	ART.-NR.	PREIS
427 x 327 x 85 mm	Weiß	134190	28,80
427 x 327 x 185 mm	Weiß	134290	31,70
580 x 327 x 85 mm	Weiß	136190	37,00
580 x 327 x 185 mm	Weiß	136290	40,00
427 x 427 x 85 mm	Weiß	144190	35,00
427 x 427 x 85 mm	Platinum	144188	36,50
427 x 427 x 85 mm	Graphite	144125	38,50
427 x 427 x 185 mm	Weiß	144290	38,30
427 x 427 x 185 mm	Platinum	144288	40,00
427 x 427 x 185 mm	Graphite	144225	42,20
427 x 427 x 285 mm	Weiß	144390	48,50
427 x 427 x 285 mm	Graphite	144325	53,20
580 x 427 x 85 mm	Weiß	164190	38,80
580 x 427 x 85 mm	Platinum	164188	40,20
580 x 427 x 85 mm	Graphite	164128	42,50
580 x 427 x 185 mm	Weiß	164290	44,60
580 x 427 x 185 mm	Platinum	164288	46,30
580 x 427 x 185 mm	Graphite	164228	48,80
580 x 427 x 285 mm	Weiß	164390	51,50
580 x 427 x 285 mm	Graphite	164328	56,60

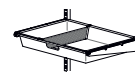

TEILER GITTERKORB

Trenner für Gitterkorbauszug für das Click-in-System. Bietet die Möglichkeit, kleine Gegenstände zu organisieren und einen guten Überblick zu schaffen. Lässt sich mit Gitterkorbauszug mit einer Höhe von H: 8 und H: 18 kombinieren. Rastet in beliebiger Position an Ort und Stelle ein. Kommt im 2er-Pack.

B x T x H	FARBE	ART.-NR.	PREIS
10 x 431 x 80 mm	Weiß	223290	16,40
	Platinum	223288	17,00
	Graphite	223228	18,00
10 x 431 x 180 mm	Weiß	223390	22,20
	Platinum	223388	23,10
	Graphite	223328	24,40

KLEIDUNG & SCHUHE

Schaffen Sie Ordnung und Übersicht in Ihrem Kleiderschrank. Mit unseren einzigartigen Zubehörteilen für Garderobe findet alles seinen Platz. Wählen Sie zwischen Weiß und Graphite.



GARDEROBE WEISS

1. TRAGARMAUFSATZ
2. REGALTRENNER
3. KLEIDERBÜGELHALTER
4. GITTERBODEN
5. AUSZUG KRAWATTEN-/GÜRTELHALTER
6. CLICK-IN FACHBODEN MELAMIN
7. TEILER GITTERKORB
8. GITTERKORB FÜR AUSZUG & KORBAUSZUG
9. DRAHTKORB FÜR AUSZUG & KORBAUSZUG
10. CLICK-IN SCHUHAUFLAGE
11. SCHUHAUSZUG
12. GITTERBODENHAKEN
13. KLEIDERBÜGELHALTER AUSZIEHBAR
14. ABGEWINKELTES REGAL
15. KORBBODEN
16. HOSENAUSZUG
17. SCHUHAUSZUG GITTER

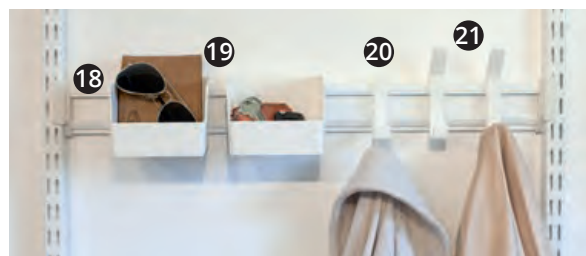

18. MEHRZWECKSCHIENE
19. HOHE WANDBOX MEHRZWECKSCHIENE UND LOCHWAND
20. HAKEN MEHRZWECKSCHIENE
21. DOPPELHAKEN MEHRZWECKSCHIENE



GARDEROBE GRAPHITE

- | | |
|-----------------------------------|--|
| 1. TRAGARMAUFSATZ | 8. ABGEWINKELTES REGAL |
| 2. KLEIDERBÜGELHALTER | 9. SCHUHAUSZUG |
| 3. GITTERBODENHAKEN | 10. REGALTRENNER |
| 4. HOSENAUSZUG | 11. KLEIDERBÜGELHALTER AUSZIEHBAR |
| 5. GITTERBODEN | 12. KORBBODEN |
| 6. AUSZUG KRAWATTEN-/GÜRTELHALTER | 13. GITTERKORB FÜR AUSZUG & KORBAUSZUG |
| 7. CLICK-IN FACHBODEN MELAMIN | 14. SCHUHAUSZUG GITTER |



Tipps zur Planung der Garderobenlösung und Montageanleitungen finden Sie auf **elfa.com**



KLEIDERSTANGE

Stange zum Aufhängen von Bekleidung – schafft einen guten Überblick und einfache Zugänglichkeit. Geeignet für die Aufbewahrung von Bekleidung im Click-in- und Korbregalsystem. Lässt sich abhängig vom Aufbau mit geeigneten Halterungen ergänzen. In verschiedenen Breiten verfügbar. Kann auf die gewünschte Breite zugeschnitten werden.

BREITE	FARBE	ART.-NR.	PREIS
480 mm	Silber	620405	9,40
635 mm	Silber	620605	12,20
930 mm	Silber	620905	13,90
1245 mm	Silber	621205	21,20
1850 mm	Silber	621805	25,10

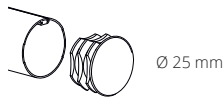

ENDKAPPEN KLEIDERSTANGE

Kappen, die an das Ende der Kleiderstange gesteckt werden, um einen einheitlichen Look zu schaffen. Kommt im 2er-Pack.

B x T x H	FARBE	ART.-NR.	PREIS
18 x 25 x 25 mm	Silber	623905	3,50

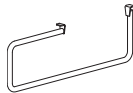

KLEIDERBÜGELHALTER

Halterung zum Aufhängen von Kleidung zur Ansicht oder bei begrenzter Tiefe des Raumes, da die Hängewaren hintereinander platziert werden können. Rastet unter Gitterböden oder Korbböden ein. In verschiedenen Tiefen verfügbar.

Breite: 11 mm Höhe: 88 mm

TIEFE	FARBE	ART.-NR.	PREIS
272 mm	Silber	491688	16,50
387 mm	Silber	602788	19,70

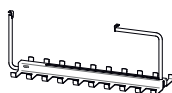

AUSZUG KRAWATTEN-/GÜRTELHALTER

Ausziehbarer Krawatten- und Gürtelhalter mit Haken, mit dem ein platzsparender Überblick und eine leichte Organisation von Accessoires wie Krawatten, Gürtel und Schals ermöglicht wird. Wird unter einem Gitterboden oder Korbboden befestigt.

Breite: 120 mm Höhe: 143 mm

TIEFE	FARBE	ART.-NR.	PREIS
395 mm	Silber	490980	50,90

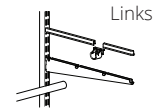

TRAGARMABDECKUNG/HALTERUNG KLEIDERSTANGE

Muss verwendet werden, wenn eine Kleiderstange an der Seite eines Tragarms platziert wird, um mehr Platz zum Aufhängen zu erhalten. Die Tragarmabdeckung vervollständigt den edlen Look der organisierten Lösung. Linke und rechte Tragarmabdeckungen sind nicht austauschbar.

Breite: 33 mm Höhe: 33 mm

TIEFE	FARBE	ART.-NR.	PREIS
420 mm Links	Weiß	480610	5,20
420 mm Rechts	Weiß	480710	5,20
420 mm Links	Graphite	480625	5,70
420 mm Rechts	Graphite	480725	5,70



HALTERUNG KLEIDERSTANGE

Die Halterung für die Kleiderstange wird unter Click-in Tragarmen befestigt, ohne zusätzliches Material. Es können zwei Kleiderstangen für verbesserte Flexibilität an einem Halter verbunden werden. Der empfohlene Abstand zwischen zwei Kleiderstangenhaltern beträgt maximal 90 cm.

Breite: 35 mm Tiefe: 43 mm

HÖHE	FARBE	ART.-NR.	PREIS
77 mm	Weiß	470910	3,30
	Platinum	470980	3,50
	Graphite	470928	3,70

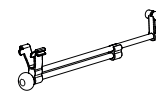

KLEIDERBÜGELHALTER AUSZIEHBAR

Ausziehbarer Kleiderhaken zum vorübergehenden Aufhängen oder zur Schau stellen von Bekleidung. Lässt sich bei Nichtbenutzung ganz einfach verkleinern. Unter einem Gitterboden einzuhaken.

B x T x H	FARBE	ART.-NR.	PREIS
40 x 286 x 63 mm	Silber/Transparent	605730	19,70

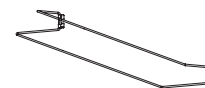

CLICK-IN SCHUHABLAGE

Schuhablage für eine gute Organisation an Orten mit geringer Tiefe. Geeignet für Schuhe mit Absätzen. Wird mit integrierten Tragarmen geliefert und kann zwischen zwei Schienen montiert werden.

Tiefe: 194 mm Höhe: 92 mm

BREITE	FARBE	ART.-NR.	PREIS
598 mm	Weiß	482010	16,60

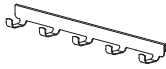

TRAGARMAUFSATZ

Hakenleiste für ein einfach zugängliches und flexibles Aufhängen von Gürteln, Krawatten, Schals und Jacken. Wird an der Seite eines Click-in-Tragarms befestigt.

Breite: 36 mm Höhe: 47 mm

Tiefe:	FARBE	ART.-NR.	PREIS
4 Haken, 316 mm	Weiß	473316	9,50
5 Haken, 417 mm	Weiß	473416	11,00
5 Haken, 417 mm	Platinum	473486	11,50
5 Haken, 417 mm	Graphite	473425	12,10



HOSENAUSZUG

Hosenauszug zur Aufbewahrung von Hosen – schafft einen guten Überblick und einfache Zugänglichkeit. Mit Anti-Rutschringen, um ein Verrutschen der Hosen zu verhindern. Rastet einfach zwischen zwei Tragarmen Click-in ein. Es ist kein Werkzeug erforderlich. Lässt sich mit Tragarm Click-in T: 40 nutzen. In verschiedenen Größen verfügbar.

Tiefe: 430 mm Höhe: 24 mm

BREITE	FARBE	ART.-NR.	PREIS
449 mm (6 Hosen)	Weiß	264510	58,40
	Graphite	264525	64,30
605 mm (10 Hosen)	Weiß	266110	74,30
	Graphite	266125	81,70



SCHUHAUSZUG

Schuhauszug zur Aufbewahrung von Schuhen – schafft einen guten Überblick und einfache Zugänglichkeit. Geeignet für Schuhe mit Absätzen. Rastet einfach zwischen zwei Tragarmen Click-in ein. Es ist kein Werkzeug erforderlich. Lässt sich mit Tragarm Click-in T: 40 nutzen. In verschiedenen Größen verfügbar.

Tiefe: 430 mm Höhe: 96 mm

BREITE	FARBE	ART.-NR.	PREIS
605 mm	Weiß	266610	64,00
	Graphite	482625	70,50



SCHUHAUSZUG GITTER

Gleitende Aufbewahrung für Schuhe. Schafft einen guten Überblick und leichte Zugänglichkeit. Geeignet für Schuhe mit flachen Sohlen und Schuhe mit Absätzen. Befestigt zwischen zwei Schienen. Lässt sich mit Tragarm Click-in T: 40 ergänzen. In mehreren Größen nutzen.

Tiefe: 430 mm Höhe: 96 mm

BREITE	FARBE	ART.-NR.	PREIS
450 mm	Weiß	486290	64,30
	Graphite	486228	70,80
605 mm	Weiß	486190	76,80
	Graphite	486128	84,40



MEHRZWECKSCHIENE

Schiene zum Anbringen von Haken, Boxen und anderem Zubehör, um Ordnung in Räumen wie Garagen und Waschküchen zu schaffen. Kann zwischen zwei Hängeschienen oder direkt an der Wand befestigt werden. Lieferung enthält Halterungen für Hängeschiene, Abschlusskappen und Verlängerungsstück, um danebenliegend eine Lochwand anzubringen.

B x T x H	FARBE	ART.-NR.	PREIS
575 x 18 x 64 mm	Weiß	473110	32,80
	Platinum	473180	34,00



DOPPELHAKEN MEHRZWECKSCHIENE

Haken mit doppelter Aufhängungsfunktion. Geeignet zum Aufhängen von Mänteln und Taschen. Wird an der Mehrzweckschiene angebracht. Lieferung im 3er Pack.

B x T x H	FARBE	ART.-NR.	PREIS
575 x 18 x 64 mm	Weiß	471410	5,90



HAKEN MEHRZWECKSCHIENE

Klassischer Haken, geeignet zum Aufhängen von Mänteln und Taschen. Wird an der Mehrzweckschiene angebracht. Lieferung im 3er Pack.

B x T x H	FARBE	ART.-NR.	PREIS
18 x 33 x 80 mm	Weiß	471310	5,40



HOHE WANDBOX MEHRZWECKSCHIENE UND LOCHWAND

Box zur Aufbewahrung kleiner Gegenstände wie Schlüssel, Wäscheklammern, Büroklammern usw. An der Mehrzweckschiene oder Lochwand zu befestigen.

B x T x H	FARBE	ART.-NR.	PREIS
112 x 110 x 80 mm	Weiß	475410	4,90



GARDEROBEN ZUBEHÖR SET

Ein Kit bestehend aus nützlichem Zubehör zur Ergänzung Ihrer Click-in Garderobe.

B x T x H	FARBE	ART.-NR.	PREIS
150 x 440 x 140 mm	Weiß	472710	52,90

STARTER KIT



STARTER KIT - GARDEROBE

Vorgepackte Aufbewahrungslösung, Click-in-wandhängend, geeignet für z. B. Garderobe oder Waschkeller. Umfasst die Tragleiste, Hängeschienen, Tragarme, Gitterböden und Kleiderstange. Kann mit anderen Artikeln kombiniert werden, um eine auf Ihre Bedürfnisse zugeschnittene Lösung zu erstellen.

B x T x H	FARBE	ART.-NR.	PREIS
1242 x 445 x 2140 mm	Weiß	472610	196,10
	Graphite	472625	215,80
1862 x 445 x 2140 mm	Weiß	472510	261,70

FREISTEHENDE AUFBEWAHRUNG

SCHUHABLAGE

Die freistehende Schuhablage auf zwei Ebenen schafft zusätzlichen Platz für Schuhe. Einfach zu bewegen oder aufzubewahren, da es flach gefaltet werden kann.

B x T x H	FARBE	ART.-NR.	PREIS
631 x 323 x 254 mm	Weiß	701010	67,10

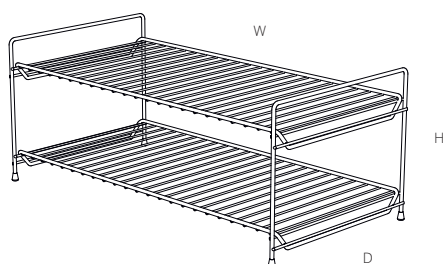

ABTROPFGESTELL

Neu

Unser klassisches Abtropfgestell zur effizienten Trocknung von Tellern, Gläsern und Tassen. Das ursprüngliche Design von 1948, entwickelt zu einem modernen, einfach zu montierenden, Abtropfgestell von Elfa.

B x T x H	FARBE	ART.-NR.	PREIS
500 x 363 x 207 mm	Matte grey	4700125	42,50

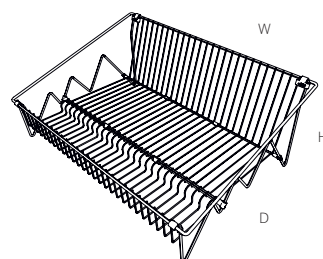

DÉCOR KLEIDUNG & SCHUHE

Décor baut auf dem ausgeklügelten Elfa Click-in System auf, fügt aber mit Fronten, Regalböden und anderen Details aus Massivholz Wärme und klare Linien hinzu.



Bestellsortiment

1. GITTERBODEN MIT DÉCOR BLENDE
2. DÉCORBODEN
3. GITTERKORB MIT DÉCOR FRONT
4. TEILER GITTERKORB
5. GITTERKORB MIT DÉCOR AUSZUGSRAHMEN
6. DRAHTKORB MIT DÉCOR AUSZUGSRAHMEN
7. ABGEWINKELTES REGAL MIT DÉCOR BLENDE
8. DÉCOR SPIEGEL
9. DÉCOR ACCESSOIRE ABLAGE
10. DÉCOR HOSENAUZUG
11. GITTER-SCHUHAUSZUG MIT DÉCOR BLENDE
12. DÉCOR TRAGARM-HAKEN
13. DÉCOR KLEIDERBÜGELHALTER AUSZIEHBAR
14. DÉCOR ACCESSOIRE ABLAGE

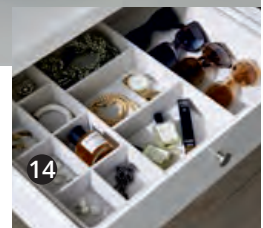

FARB- UND MATERIALKOMBINATIONEN

Décor Produkte mit Holzdetails



Weiß

Grau

Click-in System wandhängend als Rückgrat



Weiß

Graphite

ZUBEHÖR

Um den warmen und saubereren Look mit Décor zu erhalten, kombinieren Sie das Elfa Click-in-System mit den Holzdetails. Nachfolgend finden Sie die möglichen Décor-kombinationen. Preise und weitere Informationen finden Sie auf den folgenden Seiten.



ABGEWINKELTES REGAL MIT DÉCOR BLENDE

Das abgewinkelte Regal in Kombination mit dekorativer Holzleiste erzeugt einen warmen, dekorativen und edlen Look. Schräges Metallregal mit Vorderkante und integrierten Tragarmen. Geeignet zur offenen Aufbewahrung von Schuhen, Büchern und Zeitschriften.



GITTERBODEN MIT DÉCOR BLENDE

Der Gitterboden in Kombination mit dekorativer Holzleiste erzeugt einen warmen, dekorativen und edlen Look. Boden mit guter Belüftung für frische Kleidung und Transparenz für einen guten Überblick. In verschiedenen Maßen verfügbar.



GITTERKORB MIT DÉCOR FRONT

Der Gitterkorb in Kombination mit dekorativer Holzfront verdeckt die aufbewahrten Dinge und erzeugt einen warmen, dekorativen und edlen Look. Korb mit guter Belüftung für frische Kleidung – auch für kleinere Gegenstände geeignet. Körbe und Fronten in verschiedenen Höhen verfügbar. Lässt sich mit Tragarm Click-in T: 40 nutzen.



GITTERKORB MIT DÉCOR AUSZUGSRAHMEN

Der Gitterkorb in Kombination mit dekorativem Holzrahmen erzeugt einen warmen, dekorativen und edlen Look. Korb mit guter Belüftung für frische Kleidung – auch für kleinere Gegenstände geeignet. Körbe in verschiedenen Höhen verfügbar. Lässt sich mit Tragarm Click-in T: 40 nutzen.



DRAHTKORB MIT DÉCOR FRONT

Der Drahtkorb in Kombination mit dekorativer Holzfront verdeckt die aufbewahrten Dinge und erzeugt einen warmen, dekorativen und edlen Look. Korb mit guter Belüftung für frische Kleidung. Körbe und Fronten in verschiedenen Höhen verfügbar. Lässt sich mit Tragarm Click-in T: 40 nutzen.



DRAHTKORB MIT DÉCOR AUSZUGSRAHMEN

Der Drahtkorb in Kombination mit dekorativem Holzrahmen erzeugt einen warmen, dekorativen und edlen Look. Korb mit guter Belüftung für frische Kleidung. Körbe in verschiedenen Höhen verfügbar. Lässt sich mit Tragarm Click-in T: 40 nutzen.

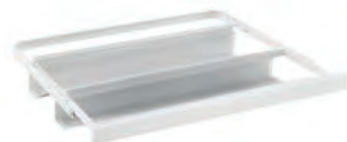

GITTER-SCHUHAUSZUG MIT DÉCOR BLENDE

Gitter-Schuhauszug in Kombination mit einer dekorativen Holzleiste. Erzeugt einen warmen, dekorativen und edlen Look. Geeignet für Schuhe mit flachen Sohlen und Schuhe mit Absätzen. Gitter-Schuhauszug und Décor Frontleiste für Gitterböden in verschiedenen Breiten verfügbar. Lässt sich mit Tragarm Click-in T: 40 nutzen.

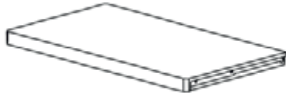

DÉCORBODEN

Boden mit glatter, furnierter Oberfläche und edlem Design. Rastet einfach zwischen zwei Tragarmen Click-in ein. Es ist kein Werkzeug erforderlich. In verschiedenen Größen verfügbar.

Tiefe: 437 mm Höhe: 32 mm

BREITE	FARBE	ART.-NR.	PREIS
450 mm	Weiß	607615	53,40
	Grau	607620	53,40
605 mm	Weiß	604215	65,50
	Grau	604220	65,50
900 mm	Weiß	605215	96,60
	Grau	605220	96,60



DÉCOR FRONTLEISTE FÜR GITTERBÖDEN

Dekorative Holzleiste. Wird an der Vorderkante des Gitterbodens oder am abgewinkelten Regal mithilfe von Décor Clips für abgewinkeltes Regal befestigt. Ergänzt mit anderen Décor-Elementen für einen vollständigen und soliden Eindruck. In verschiedenen Größen und Farben verfügbar.

Gitterboden, siehe Seite 13.

Tiefe: 34 mm Höhe: 32 mm

BREITE	FARBE	ART.-NR.	PREIS
451 mm	Weiß	605915	18,60
	Grau	605920	18,60
607 mm	Weiß	604915	20,70
	Grau	604920	20,70

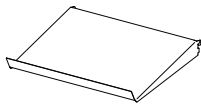

ABGEWINKELTES REGAL

Schräges Metallregal mit Vorderkante und integrierten Tragarmen. Geeignet zur offenen Aufbewahrung von Schuhen, Büchern und Zeitschriften.

Tiefe: 348 mm Höhe: 75 mm

BREITE	FARBE	ART.-NR.	PREIS
598 mm	Weiß	454510	46,60
	Graphite	454525	51,30



DÉCOR CLIPS ABGEWINKELTES REGAL

Die Clips werden dazu verwendet, die Décor Frontleiste für Gitterböden am abgewinkelten Regal zu befestigen. Wird im 8er-Pack geliefert und reicht für 4 Böden. Es werden 2 Clips benötigt, um eine Frontleiste am Regal zu befestigen.

B x T x H	FARBE	ART.-NR.	PREIS
20 x 10 x 20 mm	Transparent	608630	3,70



DÉCOR BLENDE SCHUHAUSZUG

Dekorative Holzleiste. Wird an der Vorderkante des Gitter-Schuhauszugs befestigt. Ergänzt mit anderen Décor-Elementen für einen vollständigen und soliden Eindruck. Erhältlich in verschiedenen Größen und Ausführungen.

Tiefe: 25 mm Höhe: 32 mm

BREITE	FARBE	ART.-NR.	PREIS
449 mm	Weiß	609115	18,60
	Grau	609120	18,60
605 mm	Weiß	609215	20,70
	Grau	609220	20,70

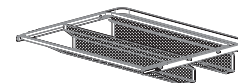

SCHUHAUSZUG GITTER

Gleitende Aufbewahrung für Schuhe. Schafft einen guten Überblick und leichte Zugänglichkeit. Geeignet für Schuhe mit flachen Sohlen und Schuhe mit Absätzen. Befestigt zwischen zwei Schienen. Lässt sich mit Tragarm Click-in T: 40 ergänzen. In mehreren Größen nutzen.

Tiefe: 430 mm Höhe: 96 mm

BREITE	FARBE	ART.-NR.	PREIS
450 mm	Weiß	486290	64,30
	Graphite	486228	70,80
605 mm	Weiß	486190	76,80
	Graphite	486128	84,40

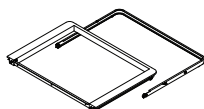

DÉCOR AUSZUGSRAHMEN BOX

Auszug, teilweise aus Massivholz. Zur Befestigung an der Décor Box Front. Lässt sich mit dem Décor Knauf und passendem Draht- oder Gitterkörben ergänzen.

Tiefe: 431 mm Höhe: 32 mm

BREITE	FARBE	ART.-NR.	PREIS
600 mm	Weiß/Weiß	610915	49,60
	Platinum/Grau	610920	49,60

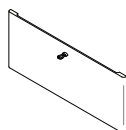

DÉCOR BOX FRONT

Dekorative Holzfront, welche aufbewahrte Gegenstände verdeckt. Erzeugt einen warmen, dekorativen und edlen Look. Lässt sich mit der Décor Auszugsrahmen Box, Décor Knauf und passendem Draht- oder Gitterkorb ergänzen. In verschiedenen Größen und Versionen verfügbar.

Breite: 600 mm Tiefe: 15 mm

HÖHE	FARBE	ART.-NR.	PREIS
122 mm	Weiß	611115	27,20
	Grau	611120	27,20
250 mm	Weiß	611215	37,10
	Grau	611220	37,10

DÉCOR KNAUF

Knaufe werden an den Décor Box Fronten befestigt, um einen hochmodernen Look zu schaffen. Schraube zur Befestigung im Lieferumfang enthalten. In verschiedenen Ausführungen verfügbar.

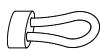

DÉCOR KNAUF LEDERGRIFF

B x T x H	FARBE	ART.-NR.	PREIS
20 x 40 x 10 mm	Braun	611360	3,10



DÉCOR FLAT KNOB

B x T x H	FARBE	ART.-NR.	PREIS
25 x 19 x 25 mm	Brushed silver	611420	4,60
	Oil rubbed bronze	611450	4,60



DÉCOR MODERN KNOB

B x T x H	FARBE	ART.-NR.	PREIS
18 x 26 x 18 mm	Brushed silver	611520	4,60
	Oil rubbed bronze	611550	4,60

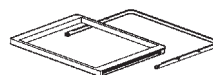

DÉCOR AUSZUGSRAHMEN

Auszugsrahmen in Holz. Geeignet für Draht- und Gitterkörbe. Rastet einfach zwischen zwei Click-in Tragarmen ein. Kein Werkzeug erforderlich. Lässt sich mit Tragarm Click-in T: 40 ergänzen.

Tiefe: 437 mm Höhe: 32 mm

BREITE	FARBE	ART.-NR.	PREIS
600 mm	Weiß/Weiß	600210	49,60
	Platinum/Grau	600220	49,60



DRAHTKORB

Breite: 427 mm Tiefe: 527 mm

HÖHE	FARBE	ART.-NR.	PREIS
85 mm	Weiß	145110	20,20
185 mm	Weiß	145210	25,30
285 mm	Weiß	145310	31,90

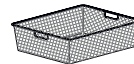

GITTERKORB

Breite : 427 mm Tiefe: 527 mm

HÖHE	FARBE	ART.-NR.	PREIS
85 mm	Weiß	145190	31,90
	Graphite	145128	35,10
185 mm	Weiß	145290	38,80
	Graphite	145228	42,70
285 mm	Weiß	145390	50,80
	Graphite	145328	55,80

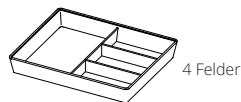

DÉCOR ACCESSOIRE ABLAGE

Kästcheneinsatz für einfachen Zugriff und Ordnung von Kleinteilen und Schmuck. Mit hellgrauem Samtfutter für eine weiche und schöne Note. Passend für Gitter-/ Drahtkörbe (H: 8) mit einem Décor-Auszugsrahmen oder einer Décor-Schubladenfront.

Breite: 498 mm Tiefe: 399 mm Höhe: 75 mm

	FARBE	ART.-NR.	PREIS
4 Felder	Grau	611630	75,60

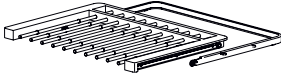

DÉCOR HOSENAUSZUG

Hosenauszug mit Teilen aus Holz zur Aufbewahrung von Hosen. Schafft einen guten Überblick und leichten Zugang. Mit Anti-Rutschringen, um ein Verrutschen der Hosen zu verhindern. Rastet einfach zwischen zwei Click-in Tragarmen ein. Kein Werkzeug erforderlich. Lässt sich mit Tragarm Click-in T: 40 ergänzen.

Tiefe: 437 mm Höhe: 32 mm

BREITE	FARBE	ART.-NR.	PREIS
600 mm	Weiß/Weiß	601815	90,90
	Platinum/Grau	601820	90,90

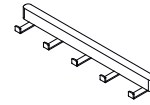

DÉCOR TRAGARM-HAKEN

Hakenleiste aus Massivholz mit 5 Haken für ein einfach zugängliches und flexibles Aufhängen von Gürteln, Krawatten, Schals und Jacken. Wird an der Seite eines Tragarm Click-in T: 40 befestigt.

Breite: 63 mm Tiefe: 434 mm Höhe: 41 mm

	FARBE	ART.-NR.	PREIS
5 Haken	Weiß	602815	27,60
	Grau	602820	27,60

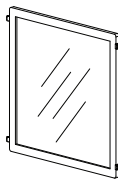

DÉCOR SPIEGEL

Spiegel mit Holzrahmen. Wird mit integrierten Halterungen geliefert und kann zwischen zwei Schienen montiert werden. Sicherheitsfilm auf der Rückseite des Spiegels. Ergänzung mit anderen Décor-Elementen für einen vollständigen und soliden Eindruck.

Tiefe: 25 mm Höhe: 635 mm

BREITE	FARBE	ART.-NR.	PREIS
598 mm	Weiß	600015	110,30
	Grau	600020	110,30



DÉCOR ACCESSOIRE ABLAGE

Ablage aus Massivholz. Damit haben Sie Ihren Schmuck, kleine Accessoires und Parfüme direkt in Reichweite. Wird mit integrierten Halterungen geliefert und kann zwischen zwei Schienen montiert werden. Eine perfekte Kombination unter dem Décor Spiegel oder auch an anderen Orten zur Aufbewahrung kleiner Gegenstände.

Tiefe: 131 mm Höhe: 32 mm

BREITE	FARBE	ART.-NR.	PREIS
605 mm	Weiß	607415	51,80
	Grau	607420	51,80

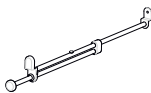

DÉCOR KLEIDERBÜGELHALTER AUSZIEHBAR

Ausziehbarer Kleiderbügelhalter aus Stahl zum vorübergehenden Aufhängen von Kleidung - beispielsweise für das Outfit des nächsten Tages. Führt bei Nichtgebrauch zurück. Montage mit einer Schraube an der Vorder- und Hinterkante eines 40 cm tiefen Décor Holzbodens. Maximale Belastung 8 kg.

























Breite: 25 mm Höhe: 64 mm

TIEFE	FARBE	ART.-NR.	PREIS
447 mm	Silber	611830	25,30

SCHRANKLÖSUNG DÉCOR WEISS OPT. 15

BXTXH: 3080 X 450 X 2140 mm | ART.-NR.: 211767 | PREIS 2147,90



		Anzahl			Anzahl		
	420710	Tragleiste B: 120 weiß	1		470910	Halterung Kleiderstange weiß	5
	420910	Tragleiste B: 180 weiß	1		480610	Tragarmabdeckung/Kleiderstange Halter links T: 40 weiß	2
	429210	Tragleistenabdeckung B: 60 weiß	6		480710	Tragarmabdeckung/Kleiderstange Halter rechts T: 40 weiß	2
	427710	Hängeschiene H: 214 weiß	5		620605	Kleiderstange B: 60	2
	414210	Tragarm Click-in T: 40 weiß	27		620905	Kleiderstange B: 90	4
	601618	Tragarmabdeckung Click-in T: 40 links weiß	9		623905	Endkappen Kleiderstange silber, Pkg/2	1
	601718	Tragarmabdeckung Click-in T: 40 recht weiß	9		450310	Gitterboden B: 60 T: 40 weiß	2
	145190	Gitterkorb B: 40 T: 50 H: 8 weiß	2		450510	Gitterboden B: 90 T: 40 weiß	2
	145290	Gitterkorb B: 40 T: 50 H: 18 weiß	6		604215	Décorboden B: 60 T: 40 weiß	2
	610915	Décor Auszugsrahmen Box B: 60 T: 40 weiß	8		605215	Décorboden B: 90 T: 40 weiß	2
	611115	Décor Box Front Niedrig B: 60 H: 12 weiß	2		605915	Décor Frontleiste für Gitterböden B: 45 weiß	4
	611215	Décor Box Front medium B: 60 H: 25 weiß	6		604915	Décor Frontleiste für Gitterböden B: 60 weiß	2
	611420	Décor flat knob Brushed silver	8				

SCHRANKLÖSUNG CLASSIC WEISS OPT. 5

BXTXH: 1253 x 450 x 2140 mm | ART.-NR.: 200220 | PREIS 657,90



		Anzahl
	420710 Tragleiste B: 120 weiß	1
	429210 Tragleistenabdeckung B: 60 weiß	2
	427710 Hängeschiene H: 214 weiß	3
	414210 Tragarm Click-in T: 40 weiß	12
	601618 Tragarmabdeckung Click-in T: 40 links weiß	5
	601718 Tragarmabdeckung Click-in T: 40 recht weiß	5
	470910 Halterung Kleiderstange weiß	3
	621205 Kleiderstange B: 120	1
	623905 Endkappen Kleiderstange silber	1
	450310 Gitterboden B: 60 T: 40 weiß	1
	451610 Gitterboden B: 120 T: 40 weiß	1
	266015 Korbauszug B: 60 T: 40 weiß	4
	164290 Gitterkorb für Auszug B: 60 T: 40 H: 18 weiß	4

EINGANGSLÖSUNG CLASSIC WEISS ALT. 2

BXTXH: 1253 x 350 x 2140 mm | ART.-NR.: 200228 | PREIS: 341,80



		Anzahl
	420710 Tragleiste B: 120 weiß	1
	429210 Tragleistenabdeckung B: 60 weiß	2
	427710 Hängeschiene H: 214 weiß	3
	410310 Tragarm Click-in T: 30 weiß	6
	601218 Tragarmabdeckung Click-in T: 30 links weiß	2
	601318 Tragarmabdeckung Click-in T: 30 recht weiß	2
	450210 Gitterboden B: 60 T: 30 weiß	4
	454510 Abgewinkeltes Regal B: 60 H: 35 weiß	2
	472410 Gitterbodenhaken weiß, Pkg/3	2

LEICHT ZU ERWEITERN

Mit Tragleiste und Hängeschiene ist es einfach, Ihrer Lösung Add-ons hinzuzufügen oder die Lösung neu anzuordnen, wenn sich Ihre Anforderungen ändern. Vielleicht wohnen Sie in einer neuen Wohnung oder einem Haus mit einer vorhandenen Elfa Click-in-Lösung? Um Ihnen bei der Vervollständigung Ihrer Lösung zu helfen, haben wir unsere beliebtesten Add-on-Lösungen zusammengestellt.

BEISPIELE VON EINFACHEN LÖSUNGEN



ADD-ON LÖSUNGEN



ZUSATZLÖSUNG CLASSIC WEISS OPT. 60.1

		Anzahl
Tragarm Click-in T: 40 weiß	414210	2
Tragarmabdeckung Click-in T: 40 links weiß	601618	1
Tragarmabdeckung Click-in T: 40 recht weiß	601718	1
Halterung Kleiderstange weiß	470910	2
Kleiderstange B: 60	620605	1
Endkappen Kleiderstange silber	623905	1
Gitterboden B: 60 T: 40 weiß	450310	1

ZUSATZLÖSUNG CLASSIC WEISS OPT. 60.3

		Anzahl
Tragarm Click-in T: 40 weiß	414210	8
Tragarmabdeckung Click-in T: 40 links weiß	601618	4
Tragarmabdeckung Click-in T: 40 recht weiß	601718	4
Gitterboden B: 60 T: 40 weiß	450310	4

ZUSATZLÖSUNG CLASSIC WEISS OPT. 60.4

		Anzahl
Tragarm Click-in T: 40 weiß	414210	10
Tragarmabdeckung Click-in T: 40 links weiß	601618	5
Tragarmabdeckung Click-in T: 40 recht weiß	601718	5
Korbauszug B: 60 T: 40 weiß	266015	4
Gitterkorb für Auszug B: 60 T: 40 H: 18 weiß	164290	3
Gitterkorb für Auszug B: 60 T: 40 H: 8 weiß	164190	1
Click-in Fachboden Melamin B: 60 T: 40 weiß	656410	1

WASCHEN & REINIGEN

Mit unserem funktionalen Zubehör können Sie die Fläche schaffen, die Sie benötigen, um Kleidung aufzuhängen, zu sortieren und zu falten. Und Waschmittel, Bettwäsche, Handtücher und Wäscheklammern abzulegen.



1. GITTERBODENHAKEN
2. ABTEILER KORBBÖDEN
3. KORBBODEN
4. TROCKNUNGSGITTER
5. MEHRZWECKSCHIENE
6. ZUBEHÖRHAKEN MEHRZWECKSCHIENE
7. WERKZEUGHALTER
8. CLICK-IN ARBEITSPLATTE
9. GITTERKORB FÜR AUSZUG & KORBAUSZUG
10. TEILER GITTERKORB

11. HOHE WANDBOX MEHRZWECKSCHIENE UND LOCHWAND
12. HAKEN MEHRZWECKSCHIENE
13. DOPPELHAKEN MEHRZWECKSCHIENE



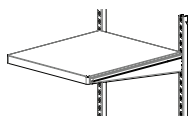

CLICK-IN ARBEITSPLATTE

Beständige Arbeitsplatte aus Metall. Lässt sich mit Tragarm Click-in T: 50 nutzen.

B x T x H	FARBE	ART.-NR.	PREIS
605 x 515 x 32 mm	Weiß	455510	78,80



MEHRZWECKSCHIENE

Schiene zum Anbringen von Haken, Boxen und anderem Zubehör, um Ordnung in Räumen wie Garagen und Waschküchen zu schaffen. Kann zwischen zwei Hängeschienen oder direkt an der Wand befestigt werden. Lieferung enthält Halterungen für Hängeschiene, Abschlusskappen und Verlängerungsstück, um danebenliegend eine Lochwand anzubringen.

B x T x H	FARBE	ART.-NR.	PREIS
575 x 18 x 64 mm	Weiß	473110	32,80
870 x 18 x 64 mm	Weiß	473210	40,90

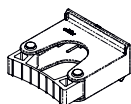

Klein: Ø 20-30 mm.
Groß: Ø 30-40 mm

WERKZEUGHALTER

Werkzeughalter zum Aufhängen von Werkzeugen mit Schaft, wie ein Rechen oder Besen. Wird an der Mehrzweckschiene gesichert. Kommt im 2er-Pack.

B x T x H	FARBE	ART.-NR.	PREIS
73 x 78 x 38 mm	Weiß	477610	16,30
78 x 82 x 38 mm	Weiß	477710	17,90



HOHE WANDBOX MEHRZWECKSCHIENE UND LOCHWAND

Box zur Aufbewahrung kleiner Gegenstände wie Schlüssel, Wäscheklammern, Büroklammern usw. An der Mehrzweckschiene oder Lochwand zu befestigen.

B x T x H	FARBE	ART.-NR.	PREIS
112 x 110 x 80 mm	Weiß	475410	4,90

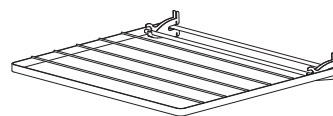

TROCKNUNGSGITTER

Trocknungsgitter zum Aufhängen von Wäsche. Kann eingeklappt werden, wenn es nicht verwendet wird, um Platz zu sparen. Integrierte Tragarme, welche in die Hängeschienen eingehakt werden. In verschiedenen Größen verfügbar.

Tiefe: 603 mm Höhe: 25 mm

BREITE	FARBE	ART.-NR.	PREIS
640 mm	Weiß	493510	50,30
935 mm	Weiß	493610	59,40



ZUBEHÖRHAKEN MEHRZWECKSCHIENE

Ein gerader Haken zum Aufhängen von Zubehör. An der Mehrzweckschiene zu befestigen. Kommt in einem 3er Pack.

B x T x H	FARBE	ART.-NR.	PREIS
24 x 96 x 38 mm	Weiß	477815	11,50



HAKEN MEHRZWECKSCHIENE

Klassischer Haken, geeignet zum Aufhängen von Mänteln und Taschen. Wird an der Mehrzweckschiene angebracht. Lieferung im 3er Pack.

B x T x H	FARBE	ART.-NR.	PREIS
18 x 33 x 80 mm	Weiß	471310	5,40



DOPPELHAKEN MEHRZWECKSCHIENE

Haken mit doppelter Aufhängungsfunktion. Geeignet zum Aufhängen von Mänteln und Taschen. Wird an der Mehrzweckschiene angebracht. Lieferung im 3er Pack.

B x T x H	FARBE	ART.-NR.	PREIS
18 x 33 x 115 mm	Weiß	471410	5,90

WASCHKÜCHENLÖSUNG CLASSIC WEISS OPT. 1





BXTXH: 940 x 628 x 2140 mm | **ART.-NR.:** 200330 | **PREIS:** 260,10











WASCHKÜCHENLÖSUNG CLASSIC WEISS OPT. 2

BXTXH: 1253 x 628 x 988 mm | **ART.-NR.:** 200331 | **PREIS:** 229,40



		Anzahl
	420310 Tragleiste B: 90 weiß	1
	427710 Hängeschiene H: 214 weiß	2
	429210 Tragleistenabdeckung B 60 weiß	2
	493610 Trocknungsgitter B: 90 T: 60 weiß	3

		Anzahl
	420710 Tragleiste B: 120 weiß	1
	429210 Tragleistenabdeckung B: 60 weiß	2
	427510 Hängeschiene H: 99 weiß	3
	414210 Tragarm Click-in T: 40 weiß	3
	601618 Tragarmabdeckung Click-in T: 40 links weiß	1
	601718 Tragarmabdeckung Click-in T: 40 recht weiß	1
	451610 Gitterboden B: 120 T: 40 weiß	1
	493510 Trocknungsgitter B: 60 D: 60 white	2

GARAGE & AUFBEWAHRUNG

Platzieren Sie Werkzeuge, Gegenstände, Sport- und Gartengeräte. Die intelligente Nutzung der Garage macht Platz für alles – sogar für Ihr Auto.

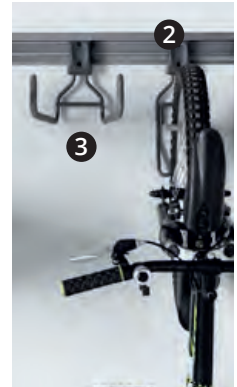

- 1. CLICK-IN TRAGARMAUFSATZ LEITER
- 2. FAHRRADHAKEN VERTIKAL
- 3. LEITERHAKEN
- 4. RUNDHAKEN
- 5. LANGHAKEN
- 6. LOCHWAND
- 7. MEHRZWECKSCHIENE
- 8. CLICK-IN ARBEITSPLATTE
- 9. CLICK-IN TRAGARMAUFSATZ REIFEN
- 10. AUFBEWAHRUNGSBEUTEL
- 11. FAHRRADHAKEN HORIZONTAL



FAHRRADHAKEN VERTIKAL

Haken zum senkrechten Aufhängen von Fahrrädern am Reifen. Wird an der Mehrzweckschiene oder direkt an die Wand geschraubt.

B x T x H	FARBE	ART.-NR.	PREIS
147 x 98 x 279 mm	Grau	477170	21,20

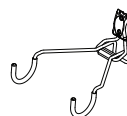

FAHRRADHAKEN HORIZONTAL

Haken zum horizontalen Aufhängen am Rahmen. Wird an der Mehrzweckschiene oder direkt an die Wand geschraubt.

B x T x H	FARBE	ART.-NR.	PREIS
253 x 313 x 107 mm	Grau	477070	21,20

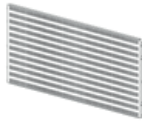

LOCHWAND

Lochwand, zur Unterstützung von Organisation und Aufbewahrung von beispielsweise kleinen Gegenständen und Werkzeugen. Lässt sich mit Haken, Regalböden und Boxen von Elfa für eine verbesserte Organisation ergänzen. Wird mit integrierten Tragarmen geliefert und kann zwischen zwei Schienen montiert werden. Kann auch mit Halterungen für die Lochwand direkt an der Wand befestigt werden. In verschiedenen Größen verfügbar.

Tiefe: 15 mm Höhe: 382 mm

BREITE	FARBE	ART.-NR.	PREIS
442 mm	Platinum	468380	35,10
598 mm	Platinum	478380	48,30
893 mm	Platinum	478680	60,60



TRAGLEISTE LOCHWAND

Halterungen für die Lochwand ermöglichen eine direkte Befestigung der Lochwand an der Wand. Wird paarweise geliefert.

B x T x H	FARBE	ART.-NR.	PREIS
20 x 17 x 382 mm	Platinum	478786	13,80

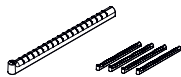

CLICK-IN TRAGARMAUFSATZ REIFEN

Tragarmaufsatz zum Halten von Reifen. Wurde mit einer geriffelten Oberfläche und einer Oberkante entwickelt, damit Reifen nicht wegrutschen. Die Einlage schützt vor Kratzern und Schrammen. Wird auf einem Tragarm für Melaminboden von T: 27 befestigt. Wird im 4er-Pack geliefert.

B x T x H	FARBE	ART.-NR.	PREIS
17 x 270 x 23 mm	Grau	478270	16,30

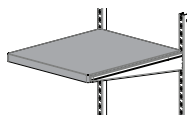

CLICK-IN ARBEITSPLATTE

Beständige Arbeitsplatte aus Metall. Lässt sich mit Tragarm Click-in T: 50 nutzen.

B x T x H	FARBE	ART.-NR.	PREIS
605 x 515 x 32 mm	Grau	455570	78,80



MEHRZWECKSCHIENE

Schiene zum Anbringen von Haken, Boxen und anderem Zubehör, um Ordnung in Räumen wie Garagen und Waschküchen zu schaffen. Kann zwischen zwei Hängeschienen oder direkt an der Wand befestigt werden. Lieferung enthält Halterungen für Hängeschiene, Abschlusskappen und Verlängerungsstück, um danebenliegende eine Lochwand anzubringen.

B x T x H	FARBE	ART.-NR.	PREIS
575 x 18 x 64 mm	Platinum	473180	34,00
870 x 18 x 64 mm	Platinum	473280	42,50



ZUBEHÖRHAKEN MEHRZWECKSCHIENE

Ein gerader Haken zum Aufhängen von Zubehör. An der Mehrzweckschiene zu befestigen. Kommt in einem 3er Pack.

B x T x H	FARBE	ART.-NR.	PREIS
24 x 96 x 38 mm	Grau	477875	11,50



CLICK-IN TRAGARMAUFSATZ LEITER

Click-in Tragarmaufsatz zum Tragen langer Gegenstände wie Platten, Holzbalken usw. Ist mit einer hohen Vorderkante darauf ausgelegt, um Gegenstände vom Herunterrutschen abzuhalten. Die Einlage schützt vor Kratzern und Schrammen. Wird auf einem Tragarm Click-in T: 40 befestigt. Wird im 2er-Pack geliefert.

B x T x H	FARBE	ART.-NR.	PREIS
17 x 420 x 100 mm	Grau	478170	11,20



AUFBEWAHRUNGSBEUTEL

Großer Aufbewahrungsbeutel zur Aufbewahrung von Fußbällen, Wäsche oder anderen Accessoires. Die vollständige Öffnung oben, gesichert mit einem Metallring, ermöglicht einfachen Zugriff auf den aufbewahrten Inhalt. Wird an der Mehrzweckschiene gesichert oder direkt an die Wand geschraubt.

HÖHE	FARBE	ART.-NR.	PREIS
885 mm (Ø 310 mm)	Grau	477370	57,00

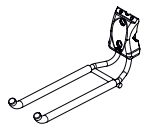

LANGHAKEN

Werkzeughaken mit Doppelstiften zum Halten schwerer Werkzeuge und Ausrüstung. Wird an der Mehrzweckschiene gesichert oder direkt an die Wand geschraubt.

B x T x H	FARBE	ART.-NR.	PREIS
70 x 244 x 109 mm	Grau	476470	21,20

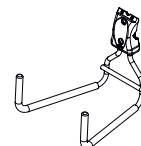

LEITERHAKEN

Leiterhaken mit Doppelstiften zum Halten schwerer Werkzeuge und Ausrüstung. Wird an der Mehrzweckschiene gesichert oder direkt an die Wand geschraubt.

B x T x H	FARBE	ART.-NR.	PREIS
173 x 201 x 177 mm	Grau	476970	21,20



RUNDHAKEN

Rundhaken mit Doppelstiften zum Halten schwererer Gegenstände wie Verlängerungskabel oder Schläuche. Wird an der Mehrzweckschiene gesichert oder direkt an die Wand geschraubt.

B x T x H	FARBE	ART.-NR.	PREIS
102 x 142 x 252 mm	Grau	477270	21,20

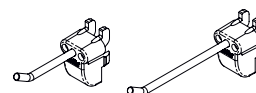

WERKZEUGHALTER FÜR LOCHWAND

Gerade Haken für kleine Werkzeuge. Rasten an der Lochwand ein. Beim Werkzeughaken 65 mm können mehrere Werkzeuge an einen Haken gehangen werden. Er wird im 4er-Pack geliefert. Der Werkzeughaken 35 mm wird im 5er-Pack geliefert.

B x T x H	FARBE	ART.-NR.	PREIS
21 x 35 x 35 mm	Grau	479070	9,70
21 x 65 x 33 mm	Grau	479170	9,70

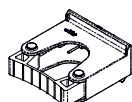

Klein: Ø 20-30 mm.
Groß: Ø 30-40 mm

WERKZEUGHALTER

Werkzeughalter zum Aufhängen von Werkzeugen mit Schaft, wie ein Rechen oder Besen. Wird an der Mehrzweckschiene gesichert. Kommt im 2er-Pack.

B x T x H	FARBE	ART.-NR.	PREIS
73 x 78 x 38 mm	Grau	477670	16,30
78 x 82 x 38 mm	Grau	477770	17,90



BECHER

Stabile, große Box zur Aufbewahrung kleiner Gegenstände, wie Stifte oder kleine Werkzeuge. Wird an der Lochwand befestigt. Kommt im 2er-Pack.

B x T x H	FARBE	ART.-NR.	PREIS
37 x 30 x 75 mm	Grau	479870	2,30

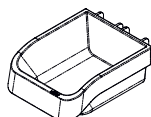

ZUBEHÖRBOX

Stabile, transparente Box zur Aufbewahrung kleiner Gegenstände, wie Bastel- oder Bürobedarf und Hardware. Die Boxen lassen sich einfach an die Lochwand anbringen und entfernen. Kann für eine noch bessere Organisation mit anderem Zubehör, wie Etikettenhalter für Boxen, kombiniert werden.

B x T x H	FARBE	ART.-NR.	PREIS
110 x 146 x 57 mm	Grau	478870	3,30

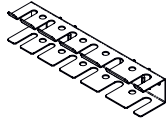

HALTER FÜR SCHRAUBENDREHER

Halter für Werkzeuge. Entworfen mit Löchern in verschiedenen Größen. Rastet an der Lochwand ein.

B x T x H	FARBE	ART.-NR.	PREIS
190 x 45 x 35 mm	Grau	478570	6,30

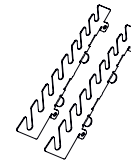

SCHRAUBENSCHLÜSSELHALTER

Ist auf das Halten unterschiedlicher Größen von z. B. Schraubenschlüsseln ausgelegt. Kommt in zwei Teilen und kann daher auf die Breite angepasst werden. Rastet an der Lochwand ein.

B x T x H	FARBE	ART.-NR.	PREIS
12 x 38 x 110 mm	Grau	478470	6,30

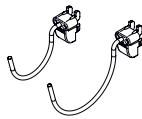

RUNDHAKEN FÜR LOCHWAND

Ovale Haken für die Aufbewahrung von Werkzeugen, die kein Loch zum Aufhängen haben, wie z. B. eine Bohrmaschine, ein Hammer oder ein Gummihammer. Paarweise zu verwenden. Rastet an der Lochwand ein. Kommt im 2er-Pack.

B x T x H	FARBE	ART.-NR.	PREIS
21 x 92 x 53 mm	Grau	479770	4,80
21 x 120 x 69 mm	Grau	479670	5,80

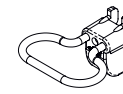

RINGHALTER

Ringhaken zum Aufhängen von z. B. Zangen oder Scheren. Rastet an der Lochwand ein. Kommt im 2er-Pack.

B x T x H	FARBE	ART.-NR.	PREIS
55 x 45 x 33 mm	Grau	479270	6,30

HAKENSET

Eine Mischung verschiedener Haken für Lochwände. Zur Unterstützung verschiedener Aufbewahrungsarten von z. B. Werkzeugen. Wird als Achterpack geliefert und umfasst: 3 Werkzeughaken 35 mm, 2 Werkzeughaken 65 mm, 1 Rundhaken groß, 1 Rundhaken klein, 1 Ringhalter.

FARBE	ART.-NR.	PREIS
Grau	479970	16,30

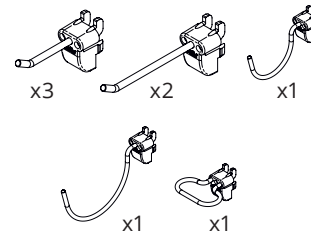

MEHRZWECKSCHIENE GARTENSET

Ein Set aus 2 Mehrzweck-Schienen und Haken für die Organisation von Gegenständen wie Werkzeuge, Besen oder Rechen. Lieferumfang umfasst: 2 Langhaken, 1 Haken, 1 Werkzeug-Halter klein, 2 Mehrzweck-Schienen. Entweder an der Wand oder zwischen 2 Hängeschienen zu befestigen.

B x T x H	FARBE	ART.-NR.	PREIS
575 x 18 x 64 mm	Platinum	475988	81,90



LOCHWAND WERKZEUG SET

Eine Lochwand mit einer Vielfalt verschiedener Haken und Boxen zur Aufbewahrung von beispielsweise kleineren Werkzeugen, Schrauben oder Nägeln. Lieferumfang umfasst: 1 Lochwand, 1 Becher, 2 Zubehörboxen, 3 Werkzeughaken 35 mm, 2 Werkzeughaken 65 mm, 1 Rundhaken groß, 1 Rundhaken klein, 1 Ringhalter.

B x T x H	FARBE	ART.-NR.	PREIS
602 x 68 x 391 mm	Platinum	475880	67,50

HOBBY & FREIZEIT AUFBEWAHRUNGSLÖSUNG OPT. I

BXTXH: 1253 x 450 x 2140 mm | ART.-NR.: 210080 | PREIS: 511.60

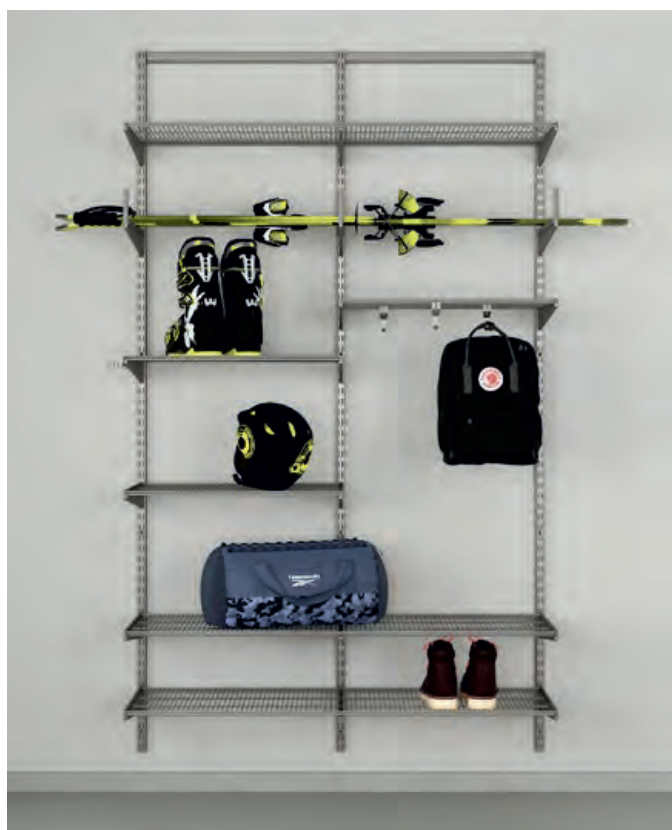

GARTEN AUFBEWAHRUNGSLÖSUNG OPT. I

BXTXH: 1862 x 550 x 2140 mm | ART.-NR.: 210180 | PREIS: 714.50



		Anzahl
	423580 Tragleiste B: 120 platinum	1
	429180 Tragleistenabdeckung B: 60 platinum	2
	427780 Hängeschiene H: 214 platinum	3
	414280 Tragarm Click-in T: 40 platinum	18
	601688 Tragarmabdeckung Click-in T: 40 links platinum	5
	601788 Tragarmabdeckung Click-in T: 40 recht platinum	6
	450380 Gitterboden B: 60 T: 40 platinum	9
	473486 Tragarmaufsatz 5er Haken T: 40 platinum	1
	472480 Haken Gitterboden platinum	1
	478170 Click-in Tragarmaufsatz Leiter T: 40 grau, Pkg/2	2

		Anzahl
	423680 Tragleiste B: 180 platinum	1
	429180 Tragleistenabdeckung B: 60 platinum	3
	427780 Hängeschiene H: 214 platinum	4
	410580 Tragarm Click-in T: 50 platinum	2
	414280 Tragarm Click-in T: 40 platinum	11
	601688 Tragarmabdeckung Click-in T: 40 links platinum	2
	601788 Tragarmabdeckung Click-in T: 40 recht platinum	2
	602988 Tragarmabdeckung Click-in T: 50 links platinum	1
	603088 Tragarmabdeckung Click-in T: 50 recht platinum	1
	450380 Gitterboden B: 60 T: 40 platinum	5
	474680 Lochwand Haken lang Platinum	1
	477670 Werkzeughalter klein grau, Pkg/2	1
	477875 Zubehörhaken für Mehrzweckschiene grau, Pkg/3	1
	478170 Click-in Tragarmaufsatz Leiter T: 40 grau, Pkg/2	2
	479070 Werkzeughaken 35 mm grau, Pkg/5	1
	479170 Werkzeughaken 65 mm grau, Pkg/4	1
	479270 Ringhalter grau, Pkg/2	1
	479670 Rundhaken groß grau, Pkg/2	1
	479770 Rundhaken klein grau, Pkg/2	1
	479870 Becher grau, Pkg/2	1
	455570 Click-in Arbeitsplatte B: 60 T: 50 Grau	1
	473180 Mehrzweckschiene B: 60 platinum	2
	476470 Langhaken grau	2
	478380 Lochwand B: 60 H: 38 platinum	1
	478870 Zubehörbox grau	2

WERKZEUGAUFBEWAHRUNGSLÖSUNG WEISS OPT. 2

BXTXH: 644 x 450 x 2140 mm | ART.-NR.: 210480 | PREIS: 394,10



GARTENAUFBEWAHRUNGSLÖSUNG OPT. 2

BXTXH: 1253 x 628 x 988 mm | ART.-NR.: 210280 | PREIS: 450,20



		Anzahl	
	423380	Tragleiste B: 60 platinum	1
	429180	Tragleistenabdeckung B: 60 platinum	1
	427780	Hängeschiene H: 214 platinum	2
	414280	Tragarm Click-in T: 40 platinum	8
	601688	Tragarmabdeckung Click-in T: 40 links platinum	4
	601788	Tragarmabdeckung Click-in T: 40 recht platinum	4
	457248	Korbboden B: 60 T: 40 platinum	1
	601508	Abteiler Korbböden 427x95 mm transparent, Pkg/2	2
	450380	Gitterboden B: 60 T: 40 platinum	3
	479070	Werkzeughaken 35 mm grau, Pkg/5	1
	479170	Werkzeughaken 65 mm grau, Pkg/4	1
	479270	Ringhalter grau, Pkg/2	1
	479670	Rundhaken groß grau, Pkg/2	1
	479770	Rundhaken klein grau, Pkg/2	1
	479870	Becher grau, Pkg/2	1
	478380	Lochwand B: 60 H: 38 platinum	1
	478870	Zubehörbox grau	2

		Anzahl	
	423580	Tragleiste B: 120 platinum	1
	429180	Tragleistenabdeckung B: 60 platinum	2
	427780	Hängeschiene H: 214 platinum	3
	414280	Tragarm Click-in T: 40 platinum	10
	601688	Tragarmabdeckung Click-in T: 40 links platinum	3
	601788	Tragarmabdeckung Click-in T: 40 recht platinum	3
	450380	Gitterboden B: 60 T: 40 platinum	4
	477670	Werkzeughalter klein grau, Pkg/2	1
	477875	Zubehörhaken für Mehrzweckschiene grau, Pkg/3	1
	478170	Click-in Tragarmaufsatz Leiter T: 40 grau, Pkg/2	2
	473180	Mehrzweckschiene B: 60 platinum	2
	476470	Langhaken grau	2

HOBBYRAUM & ARBEITSZIMMER

Schaffen Sie einen funktionalen Arbeitsraum mit cleveren Aufbewahrungslösungen wie Haken, Böden und Boxen für ein aufgeräumtes Büro.



1. LOCHWAND
2. RINGHAKEN
3. HAKEN LANG
4. HAKEN ABGERUNDET
5. HAKEN SCHMAL

6. WANDBOX MITTEL FÜR MEHRZWECKSCHIENE UND LOCHWAND
7. HOHE WANDBOX MEHRZWECKSCHIENE UND LOCHWAND
8. REGALBODEN INKL. TRAGARM, DREHBAR (METALL)
9. CLICK-IN FACHBODEN MELAMIN

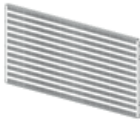

LOCHWAND

Lochwand, zur Unterstützung von Organisation und Aufbewahrung von beispielsweise kleinen Gegenständen und Werkzeugen. Lässt sich mit Haken, Regalböden und Boxen von Elfa für eine verbesserte Organisation ergänzen. Wird mit integrierten Tragarmen geliefert und kann zwischen zwei Schienen montiert werden. Kann auch mit Halterungen für die Lochwand direkt an der Wand befestigt werden. In verschiedenen Größen verfügbar.

Tiefe: 15 mm Höhe: 382 mm

BREITE	FARBE	ART.-NR.	PREIS
442 mm	Weiß	468310	33,80
598 mm	Weiß	478310	46,50
893 mm	Weiß	478610	58,40



TRAGLEISTE LOCHWAND

Halterungen für die Lochwand ermöglichen eine direkte Befestigung der Lochwand an der Wand. Wird paarweise geliefert.

B x T x H	FARBE	ART.-NR.	PREIS
20 x 17 x 382 mm	Weiß	478716	13,30



HOHE WANDBOX MEHRZWECKSCHIENE UND LOCHWAND

Box zur Aufbewahrung kleiner Gegenstände wie Schlüssel, Wäscheklammern, Büroklammern usw. An der Mehrzweckschiene oder Lochwand zu befestigen.

B x T x H	FARBE	ART.-NR.	PREIS
112 x 110 x 80 mm	Weiß	475410	4,90
	Transparent	475430	4,70

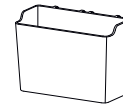

WANDBOX MITTEL FÜR MEHRZWECKSCHIENE UND LOCHWAND

Transparente Box zur Aufbewahrung kleiner Gegenstände, wie Bastel- oder Bürobedarf und Hardware. Wird an der Lochwand oder Mehrzweckschiene befestigt. Kann für eine noch bessere Organisation mit anderem Zubehör, wie Etikettenhalter für Boxen, kombiniert werden.

B x T x H	FARBE	ART.-NR.	PREIS
112 x 60 x 80 mm	Transparent	474830	4,40



BOX HOCH

Stabile, transparente Box zur Aufbewahrung kleiner Gegenstände. Passt perfekt auf den Regalboden. Freie Positionierung unabhängig vom Aufbewahrungssystem.

B x T x H	FARBE	ART.-NR.	PREIS
98 x 49 x 100 mm	Transparent	475330	5,50



BOX QUADRATISCH

Stabile, transparente Box zur Aufbewahrung kleiner Gegenstände. Passt perfekt auf den Regalboden. Freie Positionierung unabhängig vom Aufbewahrungssystem.

B x T x H	FARBE	ART.-NR.	PREIS
98 x 98 x 48 mm	Transparent	475230	4,70

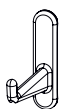

HAKEN LANG

Haken zum Aufhängen und Organisieren kleiner Gegenstände. Die Tiefe ermöglicht ein Aufhängen mehrerer kleiner Gegenstände auf einen Haken. Rastet an der Lochwand ein. Kommt im 3er-Pack.

B x T x H	FARBE	ART.-NR.	PREIS
15 x 68 x 62 mm	Weiß	474610	4,70



HAKEN SCHMAL

Haken in U-Form zum Aufhängen kleiner Gegenstände. Rastet an der Lochwand ein. Kann auch direkt in die Hängeschiene eingehakt werden. Wird im 6er-Pack geliefert.

B x T x H	FARBE	ART.-NR.	PREIS
6 x 31 x 44 mm	Weiß	474910	4,70



HAKEN ABGERUNDET

Haken zum Aufhängen und Organisieren kleiner Gegenstände. Rastet an der Lochwand ein. Kommt im 3er-Pack.

B x T x H	FARBE	ART.-NR.	PREIS
15 x 40 x 62 mm	Weiß	474410	4,70

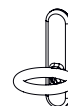

RINGHAKEN

Haken zum Aufhängen und Organisieren kleiner Gegenstände, wie z. B. Scheren. Rastet an der Lochwand ein. Kommt im 3er-Pack.

B x T x H	FARBE	ART.-NR.	PREIS
38 x 49 x 62 mm	Weiß	474510	4,70

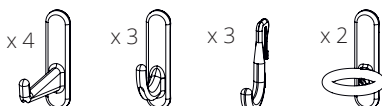

HAKEN FÜR LOCHPLATTE, MULTI-PACK

Set mit kleinen Haken für die Lochwand. Inklusive 4 lange Haken, 3 abgerundete Haken, 3 schmale Haken und 2 Ringhaken.

FARBE	ART.-NR.	PREIS
Weiß	479310	15,40

HOME-OFFICE-LÖSUNG CLASSIC WEISS OPT. 1

BXTXH: 644 x 550 x 1532 mm | ART.-NR.: 211819 | PREIS: 339,20



HOME-OFFICE-LÖSUNG CLASSIC WEISS OPT. 2

BXTXH: 1253 x 550 x 532 mm | ART.-NR.: 211820 | PREIS: 556,50



		Anzahl	
	420210	Tragleiste B: 60 weiß	1
	429210	Tragleistenabdeckung B: 60 weiß	1
	427610	Hängeschiene H: 153 weiß	2
	410310	Tragarm Click-in T: 30 weiß	6
	410510	Tragarm Click-in T: 50 weiß	2
	601218	Tragarmabdeckung Click-in T: 30 links weiß	3
	601318	Tragarmabdeckung Click-in T: 30 rechts weiß	3
	602918	Tragarmabdeckung Click-in T: 50 links weiß	1
	603018	Tragarmabdeckung Click-in T: 50 rechts weiß	1
	453110	Regalboden inkl. Tragarm drehbar (Metall) B: 60 T: 10 weiß	2
	656310	Click-in Fachboden Melamin B: 60 T: 30 weiß	3
	656510	Click-in Fachboden Melamin B: 60 T: 50 weiß	1

		Anzahl	
	420710	Tragleiste B: 120 weiß	1
	429210	Tragleistenabdeckung B: 60 weiß	2
	427610	Hängeschiene H: 153 weiß	3
	410310	Tragarm Click-in T: 30 weiß	6
	410510	Tragarm Click-in T: 50 weiß	3
	601218	Tragarmabdeckung Click-in T: 30 links weiß	2
	601318	Tragarmabdeckung Click-in T: 30 rechts weiß	2
	602918	Tragarmabdeckung Click-in T: 50 links weiß	1
	603018	Tragarmabdeckung Click-in T: 50 rechts weiß	1
	453110	Regalboden inkl. Tragarm drehbar (Metall) B: 60 T: 10 weiß	3
	656310	Click-in Fachboden Melamin B: 60 T: 30 weiß	4
	656510	Click-in Fachboden Melamin B: 60 T: 50 weiß	2
	478310	Lochwand B: 60 H: 38 weiß	1
	479310	Haken für Lochplatte multi-pack weiß	1
	474830	Wandbox mittel für Mehrzweckschiene und Lochwand transparent	2
	475430	Box hoch Lochwand transparent	2

AUFBEWAHRUNG AN DER TÜR

Nutzen Sie ansonsten die verschwendete Fläche an der Tür. Kein Werkzeug erforderlich, schnelle Installation dank Türhaken. Fügen Sie Körbe und Böden unterschiedlicher Größe hinzu. Kann auch an die Wand geschraubt werden.

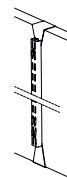

TÜRHAKEN

Schaffen Sie Aufbewahrungsplatz an der Tür – ganz ohne Schrauben. Haken für die Befestigung einer Wandleiste an einer Innentür mit einer Dicke (Tiefe) von 40 mm. Lässt sich mit der entsprechenden Wandleiste ergänzen. Die Wandleiste mit einer Höhe von H: 198 passt an Türen mit einer Höhe von 2010 bis 2150 mm. Falls die Tür eine Falz/Einkerbung hat, können die Türhaken nicht verwendet werden.

FARBE	ART.-NR.	PREIS
Weiß	330410	13,70



WANDLEISTE (4 Bohrlöcher)

Breite: 25 mm Tiefe: 16 mm Höhe: 1980 mm

FARBE	ART.-NR.	PREIS
Weiß	400810	16,60

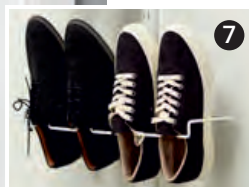

1. TÜRHAKEN
2. WANDLEISTE
3. LOCHWAND MITTIG
4. BOX HOCH
5. GITTERKORB
6. DRAHTKORB
7. SCHUHREGAL MITTIG HÄNGEND
8. GESCHENKPAPIERHALTER & GITTERKORB

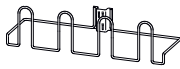

SCHUHREGAL MITTIG HÄNGEND

Schuhablage für platzsparende Aufbewahrung und Organisation von Schuhen. Bietet Platz für 2 Paar Schuhe. Geeignet zur Verwendung in Kombination mit Türhaken und Wandleiste zur Aufbewahrung an der Tür. Lässt sich mittig an der Schiene einhaken.

B x T x H	FARBE	ART.-NR.	PREIS
435 x 132 x 113 mm	Weiß	333910	12,50

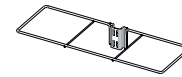

GESCHENKPAPIERHALTER

Geschenkpapierhalter zur platzsparenden Aufbewahrung und Anordnung von langen Rollen mit Geschenkpapier, Postern, Regenschirmen und vielem mehr. Geeignet zur Verwendung in Kombination mit oberem Türhaken und Wandschiene zur Aufbewahrung an der Tür. Eingehängt, zentriert, an Wandschiene

B x T x H	FARBE	ART.-NR.	PREIS
435 x 154 x 60 mm	Weiß	334510	10,40

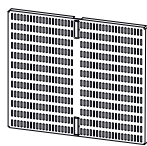

LOCHWAND MITTIG

Lochwand zur Unterstützung von Organisation und Aufbewahrung von beispielsweise kleinen Gegenständen und Werkzeugen. Lässt sich mit Haken, Regalböden und Boxen von Elfa für eine verbesserte Organisation ergänzen. Geeignet zur Verwendung in Kombination mit Türhaken und Wandleiste zur Aufbewahrung an der Tür. Lässt sich mittig an der Schiene einhaken.

Breite: 459 mm Tiefe: 16 mm

HEIGHT	FARBE	ART.-NR.	PREIS
67 mm	Weiß	333810	14,50
388 mm	Weiß	333710	35,90



WANDBOX MITTEL FÜR MEHRZWECKSCHIENE UND LOCHWAND

Transparente Box zur Aufbewahrung kleiner Gegenstände, wie Bastel- oder Bürobedarf und Hardware. Wird an der Lochwand oder Mehrzweckshiene befestigt. Kann für eine noch bessere Organisation mit anderem Zubehör, wie Etikettenhalter für Boxen, kombiniert werden.

B x T x H	FARBE	ART.-NR.	PREIS
112 x 60 x 80 mm	Transparent	474830	4,40



HOHE WANDBOX MEHRZWECKSCHIENE UND LOCHWAND

Box zur Aufbewahrung kleiner Gegenstände wie Schlüssel, Wäscheklammern, Büroklammern usw. An der Mehrzweckshiene oder Lochwand zu befestigen.

B x T x H	FARBE	ART.-NR.	PREIS
112 x 110 x 80 mm	Weiß	475410	4,90
	Transparent	475430	4,70

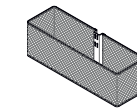

GITTERKORB

Gitterkorb zur Aufbewahrung von kleinen Gegenständen an Orten mit wenig Tiefe, wie z. B. an der Tür. Geeignet zur Verwendung in Kombination mit Türhaken und Wandleiste zur Aufbewahrung an der Tür. Lässt sich an der Schiene einhaken. In verschiedenen Größen verfügbar.

B x T x H	FARBE	ART.-NR.	PREIS
435 x 81 x 74 mm	Weiß	333290	21,20
435 x 106 x 74 mm	Weiß	333190	25,20
435 x 136 x 144 mm	Weiß	333090	27,90



DRAHTKORB

Drahtkorb zur Aufbewahrung von Gegenständen an Orten mit wenig Tiefe, wie z. B. an der Tür. Geeignet zur Verwendung in Kombination mit Türhaken und Wandleiste zur Aufbewahrung an der Tür. Lässt sich an der Schiene einhaken. In verschiedenen Größen verfügbar.

B x T x H	FARBE	ART.-NR.	PREIS
435 x 104 x 70 mm	Weiß	333110	19,80
435 x 135 x 140 mm	Weiß	333010	21,20



SCHUHAUFBEWAHRUNGS-SET AN DER TÜR WEISS

Eine clevere Kit-Lösung, die alles enthält, was Sie brauchen, um die perfekte Schuhaufbewahrungslösung an der Tür zu schaffen. Das Paket enthält 4 Schuhregale zur Aufbewahrung von 8 Paar Schuhen.

B x T x H	FARBE	ART.-NR.	PREIS
435 x 155 x 1980 mm	Weiß	334910	85,70

Passen Sie Ihre Aufbewahrungslösung an jeden Raum an

Sie können Ihre Aufbewahrungslösung an die Abmessungen Ihres Raums anpassen, indem Sie entweder Einheiten in Standardbreiten miteinander kombinieren oder bei Bedarf gewisse Produkte auf Ihren Raum zuschneiden.

KOMBINIEREN SIE EINHEITEN IN STANDARDBREITE

Passen Sie Ihre Aufbewahrungslösung individuell an, damit sie in die Abmessungen Ihres Raumes passt, indem Sie Einheiten von 45, 60 und 90 miteinander kombinieren.

45

BREITE: 451 MM
Wählen Sie aus allen Inneneinrichtungsprodukten.

60

BREITE: 607 MM
Wählen Sie aus allen Inneneinrichtungsprodukten.

90

BREITE: 902 MM
Wählen Sie aus verschiedenen Regalböden, Gitterkorbböden und Zubehör.

Beispiel einer Kombination für die Breite von 2,20 m.



AUSWAHL DER TRAGLEISTE

Die Breiten der Tragleisten sind auf Standardbreiten abgestimmt, um die Planung und den Bau einer Lösung zu vereinfachen und zu vermeiden, dass die Tragleiste an den Seiten der Lösung übersteht.

Siehe empfohlene Tragleistenbreiten unten:

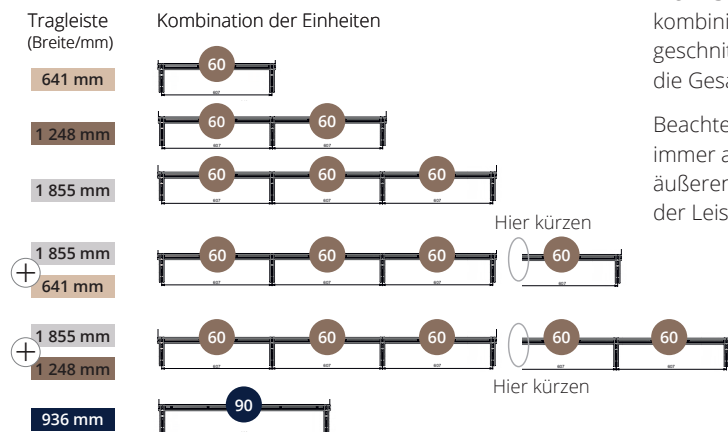

PRODUKTE AUF MASS ZUSCHNEIDEN

Manchmal reicht es nicht aus, Standardbreiten zu kombinieren, um das Interieur Ihres Raum anzupassen. Sie haben dann die Möglichkeit, gewisse Produkte zu schneiden, um einen Abschnitt mit einer Breite von weniger als der Standardbreite von 45 zu erhalten.

Wenn Sie Tragleisten für Lösungen mit mehr als 3 Einheiten kombinieren, kann die Tragleiste an der Schnittmarke geschnitten werden, um eine perfekte Anpassung an die Gesamtlösung zu gewährleisten.

Beachten Sie, dass der Endanschlag der oberen Schiene immer an den äußeren Kanten der Leiste liegt.

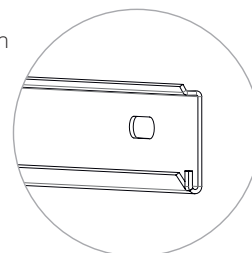

Gewicht und Sicherheit

SICHERHEITSHINWEISE FÜR TRAGLEISTE UND HÄNGESCHIENE

Montieren Sie die Tragleiste mindestens 15 mm von der Decke entfernt.

Halten Sie den Endanschlag der Tragleiste immer an den Außenkanten der oberen Schiene, wenn Sie Ihre Lösung erstellen.

Damit das System noch stabiler und dichter an der Wand ist, kann die Hängeschiene an die Wand geschraubt werden.



GEWICHTSKAPAZITÄT GESAMT

Eine wandhängende Click-in Lösung basiert auf Einheiten. Eine Einheit ist der Bereich zwischen zwei Hängeschiene.

HINWEIS! Jede Einheit ist für eine Belastung von ca. 200 kg ausgelegt.

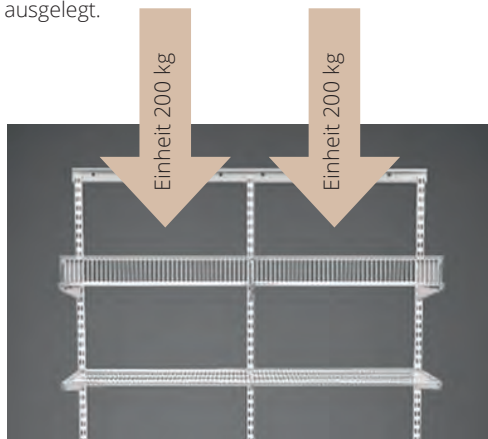

Stellen Sie sicher, dass Sie die einzelnen Produkte nicht überlasten und verteilen Sie Ihre Last gleichmäßig. Finden Sie die maximale Belastung der jeweiligen Produkte in der Liste.

ÜBERPRÜFEN SIE DEN ZUSTAND DER WAND Diese Empfehlungen basieren auf der Annahme, dass Ihre Wand keine Mängel aufweist. Es ist Ihre Verantwortung, den Zustand der Wand sicherzustellen, so dass sie die Last aushalten kann.

VERWENDEN SIE UNSERE MONTAGEANLEITUNGEN Die Empfehlungen sehen vor, dass Sie unsere Montageanweisungen befolgen.

Die Empfehlungen sehen außerdem vor, dass Sie die für Ihre Wandart empfohlenen Schrauben und Dübel verwenden. Beachten Sie dazu die Empfehlungen in unseren Montageanleitungen.

Siehe unsere Montageanleitung unter elfa.com.

PRODUKTTYP	BREITE EINHEIT		
	45	60	90
Max. empfohlenes Gewicht bei gleichmäßig angeordneter Belastung			
BÖDEN (ALLE TIEFEN)			
Gitterboden	40 kg	40 kg	30 kg
Korbboden	40 kg	40 kg	40 kg
Décorboden	40 kg	40 kg	40 kg
Click-in Fachboden Melamin	40 kg	40 kg	
Click-in Arbeitsplatte		40 kg	
Melaminboden	40 kg	30 kg	20 kg
Abgewinkeltes Regal		22 kg	
Regalboden Tiefe 115 mm (Metall)		16 kg	
Regalboden Tiefe 267 mm (Metall)		22 kg	
Trocknungsgitter		20 kg	20 kg
AUSZIEHBARE ELEMENTE (ALLE TIEFEN)			
Alle ausziehbaren Elemente	8 kg	8 kg	
KLEIDERSTANGE			
Kleiderstange	22,5 kg	30 kg	45 kg
Kleiderbügelhalter ausziehbar	7 kg	7 kg	7 kg
Décor Kleiderbügelhalter ausziehbar	8 kg	8 kg	8 kg
TRAGARMAUFSATZ (ALLE TIEFEN)			
Alle Tragarmaufsätze	4 kg	4 kg	4 kg
HAKEN			
Haken Garage und Keller			22,5 kg
Alle Haken für die Lochwand			2,3 kg
Haken für die Mehrzweckschiene			3 kg
Gitterbodenhaken			3 kg

KORBSYSTEM

KORBSYSTEM

Ein freistehendes System, aufgebaut auf Rahmen, Querleisten und Körben. Kann z. B. in Garderoben und Waschküchen benutzt werden – freistehend oder auf Rädern. Kombinieren Sie es mit Körben und ergänzen Sie es mit Zubehör, um ein Aufbewahrungssystem entsprechend Ihren Anforderungen und Ihres Raumes zu erstellen, z. B. unter einer Treppe.

Körbe können in bestehenden Kleiderschränken oder Wandschränken verwendet werden, wenn sie auf Gleitschienen geschoben werden, die an den Seitenwänden des Kleiderschranks angebracht sind.



- 1. ROLLEN
- 2. GITTERKORB
- 3. ABDECKBODEN
- 4. DRAHTKORB
- 5. KORBREGALVERBINDER
- 6. KORBREGAL-FUSSKAPPE
- 7. KORBREGALSEITENTEIL
- 8. KORBREGALQUERSTANGE - AUFBAU
- 9. KLEIDERSTANGE
- 10. KLEIDERSTANGENHALTER REGAL/WAND
- 11. KLEIDERSTANGENHALTER REGAL/REGAL



- 12. ZEITSCHRIFTENHALTER
- 13. SEITENKORB

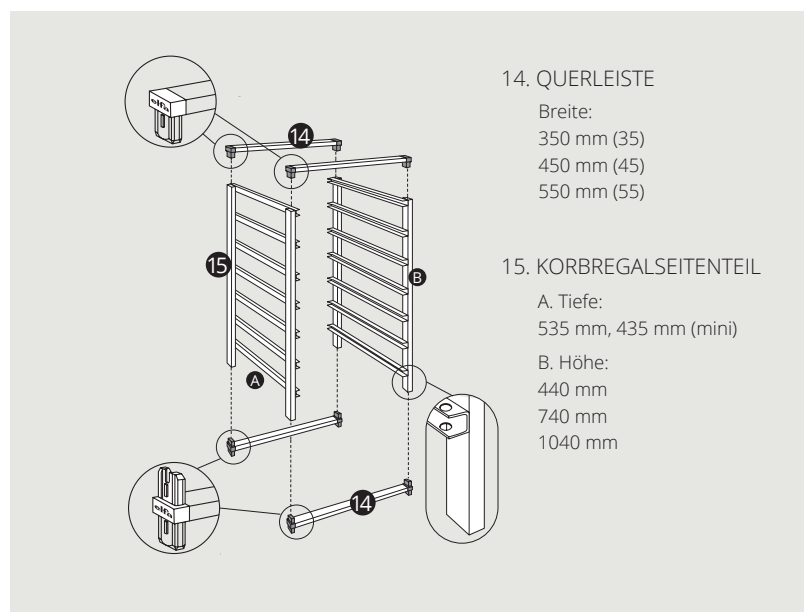

FERTIG IN 3 EINFACHEN SCHRITTEN

1. Wählen Sie die Querleisten gemäß Ihrer gewünschten Korbbreite.
2. Wählen Sie die Rahmen gemäß Ihrer gewünschten Höhe und Tiefe Ihres Korbes. Die Menge der Gleitschienen in den Rahmenseiten entscheidet, wie viele Körbe in welcher Höhe Sie nutzen können.
3. Wählen Sie aus Gitter- und Drahtkörben und Zubehör aus, welche Ihren Anforderungen entsprechen.

Die Farbcodes zeigen an, welche Querleisten, Rahmenseiten und Körbe zusammenpassen.

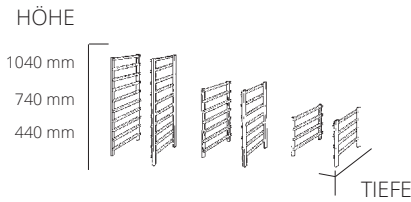

Neue Farbe

KORBREGALSEITENTEIL (TIEFE: 535 MM)

Korbregalseitenteile zum Aufbau eines freistehenden Korbregalsystems. Ergänzt durch Querleisten und Körbe für eine Komplettlösung. Lässt sich mit Abdeckböden ergänzen, um eine stabile Arbeitsplatte zu schaffen. Eine zusätzliche Korbregalquerstange macht das Stapeln mehrerer Einheiten möglich. In verschiedenen Höhen verfügbar.



HÖHE	FARBE	ART.-NR.	PREIS
Paar 440 mm	Weiß	200413	41,90
	Graphite	200428	46,10
Paar 740 mm	Weiß	200713	58,70
	Graphite	200728	64,60
Paar 1040 mm	Weiß	201013	75,10
	Graphite	200728	64,60

Neue Farbe

QUERLEISTE

Stange, die zwei Rahmenseiten mit einer Schubladeneinheit verbindet. Ein Paket umfasst 2 obere Stangen und 2 Sockelstangen. Verfügbar in verschiedenen Größen.

Tiefe: 20 mm Höhe: 44 mm. 1 Set.

BREITE	FARBE	ART.-NR.	PREIS
350 mm	Weiß	203014	28,60
450 mm	Weiß	204014	31,90
	Graphite	204026	35,10
550 mm	Weiß	205014	33,70

Neue Farbe

KORBREGALVERBINDER

Verbinder, um zwei Korbregaleinheiten seitlich zu verbinden. Stabilisiert Korbregaleinheiten, die nebeneinander platziert werden und sorgt dafür, dass diese nicht auseinander rutschen. Zwei Verbinder an der Vorderkante und zwei an der hinteren Kante, an denen die Korbregaleinheiten aneinander stehen. Kommt im 4er-Pack.



B x T x H	FARBE	ART.-NR.	PREIS
22 x 26 x 10 mm	Weiß	222514	6,30
	Graphite	222525	6,90

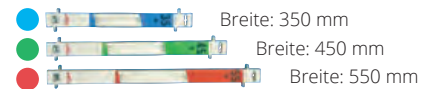

KORBREGALQUERSTANGE - AUFBAU

Ermöglicht es, Korbsysteme aufeinander zu stapeln. Wird unten am Regalbein der einen Korbeneinheit befestigt und oberhalb mit der anderen Korbeneinheit verbunden. Schubladeneinheiten, die gestapelt werden sollen, müssen die gleiche Breite und Tiefe haben. Verfügbar in verschiedenen Größen.

Tiefe: 20 mm Höhe: 44 mm. 1 Set.

BREITE	FARBE	ART.-NR.	PREIS
350 mm	Weiß	213014	16,60
450 mm	Weiß	214014	18,40
	Graphite	214026	20,20
550 mm	Weiß	215014	20,20

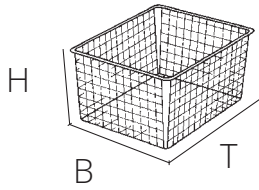

DRAHTKORB (535 MM)

Drahtkorb mit guter Belüftung und Transparenz für einen guten Überblick. Für Korbssysteme. Zur Nutzung zwischen zwei Korbregalseitenteilen und kombiniert mit Querleiste von entsprechender Breite. In verschiedenen Größen verfügbar.

Tiefe: 527 mm

BREITE x HÖHE	FARBE	ART.-NR.	PREIS
327 x 85 mm	Weiß	135110	18,40
327 x 185 mm	Weiß	135210	21,70
327 x 285 mm	Weiß	135310	30,30
427 x 85 mm	Weiß	145110	20,20
427 x 185 mm	Weiß	145210	25,30
427 x 285 mm	Weiß	145310	31,90
527 x 85 mm	Weiß	155110	23,50
527 x 185 mm	Weiß	155210	26,90
527 x 285 mm	Weiß	155310	35,30

Braucht
1 Gleiterhöhe.

Höhe:
85 mm



Braucht
2 Gleiterhöhen.

Höhe:
185 mm



Braucht
3 Gleiterhöhen.

Höhe:
285 mm

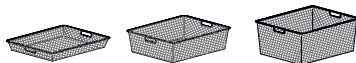

Neue
Farbe

GITTERKORB (535 MM)

Gitterkorb mit guter Belüftung und Transparenz für einen guten Überblick – auch für kleinere Gegenstände geeignet. Für Korbssysteme. Zur Nutzung zwischen zwei Korbregalseitenteilen und kombiniert mit Querleiste von entsprechender Breite. In verschiedenen Größen verfügbar.

Tiefe: 527 mm

BREITE x HÖHE	FARBE	ART.-NR.	PREIS
327 x 85 mm	Weiß	135190	28,60
327 x 185 mm	Weiß	135290	35,30
327 x 285 mm	Weiß	135390	45,50
427 x 85 mm	Weiß	145190	31,90
	Graphite	145128	35,10
427 x 185 mm	Weiß	145290	38,80
	Graphite	145228	42,70
427 x 285 mm	Weiß	145390	50,80
	Graphite	145328	55,80
527 x 85 mm	Weiß	155190	38,80
527 x 185 mm	Weiß	155290	43,80
527 x 285 mm	Weiß	155390	50,70



TEILER GITTERKORB MULTI

Teiler für Gitterkorb. Bietet die Möglichkeit, kleine Gegenstände zu organisieren und einen guten Überblick zu schaffen. Kann mit einem Gitterkorb in einer Höhe zwischen H: 8 und H: 18 mm kombiniert werden. Rastet in beliebiger Position an Ort und Stelle ein. Kommt im 2er-Pack.



B x T x H	FARBE	ART.-NR.	PREIS
10 x 531 x 80 mm	Weiß	223490	19,70
10 x 531 x 180 mm	Weiß	223590	26,60

ZUBEHÖR

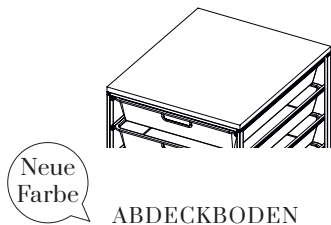

ABDECKBODEN

Regalboden, der auf dem Korbregal platziert wird, um oben auf der Einheit eine glatte Oberfläche zu schaffen. Gesichert mit doppelseitigem Klebeband. In verschiedenen Größen verfügbar.

Höhe: 16 mm

BREITE x TIEFE	FARBE	ART.-NR.	PREIS
350 x 535 mm	Weiß	224113	23,20
450 x 535 mm	Weiß	224213	26,10
	Graphite	224225	28,80
550 x 535 mm	Weiß	224313	26,90



SEITENKORB

Seitenkorb für das Korbregalsystem. Bringt zusätzlichen Aufbewahrungsplatz und Ordnung. Wird seitlich des Korbregals angebracht oder kann direkt an die Wand geschraubt werden. In verschiedenen Größen verfügbar.

Breite: 150 mm Höhe: 136 mm

TIEFE	FARBE	ART.-NR.	PREIS
 515 mm	Weiß	325710	20,10



KORBREGAL-FUSSKAPPE

Transparente Füße für das Korbregalsystem. Für einen vollendeten Look und zum Schutz des Fußbodens. Kommt im 4er-Pack.

B x T x H	FARBE	ART.-NR.	PREIS
10 x 20 x 20 mm	Transparent	222730	3,30



FÜSSE, VERSTELLBAR

Verstellbare Füße zur Verwendung bei unebenen Böden, hohen Sockeln oder zum Anheben des Korbregals um 50-63 mm. Wird im 4er-Pack geliefert.

B x T x H	FARBE	ART.-NR.	PREIS
35 x 27 x 50 mm	Schwarz	493720	12,70

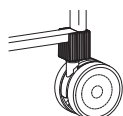

ROLLEN

Rollen für das Korbregal. Macht das Regal mobil und ist einfacher zu bewegen. Kommt im 4er-Pack.

B x T x H	FARBE	ART.-NR.	PREIS
42 x 65 x 89 mm	Schwarz	222020	19,70

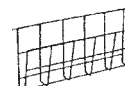

ZEITSCHRIFTENHALTER

Halter zum Aufhängen von Zeitschriften. Schafft einen guten Überblick und stellt die Zeitschriften zur Schau. Wird an der Seite eines Korbregals befestigt oder direkt an die Wand geschraubt.

B x T x H	FARBE	ART.-NR.	PREIS
 100 x 525 x 230 mm	Weiß	325810	19,70



GITTERBODENBEFESTIGUNG

Befestigungen, die dazu verwendet werden, einen Gitterboden zwischen zwei Korbregaleinheiten zu montieren. So wird zusätzlicher Aufbewahrungsplatz im Korbregalsystem geschaffen. Kommt im 4er-Pack.

B x T x H	FARBE	ART.-NR.	PREIS
14 x 23 x 26 mm	Transparent	230930	4,80



KLEIDERSTANGENHALTER WAND/WAND

Zur Montage der Kleiderstange zwischen zwei Wänden. Die Halterungen werden direkt an die Wand geschraubt. Für eine Lösung, die länger als 900 mm ist, ist ein Zusatzhalter mittig für die Kleiderstange erforderlich. Kommt im 2er-Pack.

B x T x H	FARBE	ART.-NR.	PREIS
25 x 32 x 44 mm	Weiß	624510	5,20

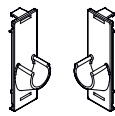

KLEIDERSTANGENHALTER REGAL/REGAL

Zum Einbau von Kleiderstangen zwischen zwei Korbregalen. Schafft Platz für Hängeware an Korbregalen. Die Halterungen sind an den Rahmenseiten einzuhaken. Für eine Lösung, die länger als 900 mm ist, wird ein Zusatzhalter mittig für die Kleiderstange hinzugefügt. Kommt im 2er-Pack.

B x T x H	FARBE	ART.-NR.	PREIS
39 x 37 x 116 mm	Weiß	222310	13,20

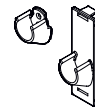

KLEIDERSTANGENHALTER REGAL/WAND

Zum Einbau von Kleiderstangen zwischen einem Korbregal und einer Wand. Schafft Platz zum Aufhängen zwischen einer Korbregaleinheit und einer Wand. Die Befestigung für das Korbregal wird an der Seite des Korbregals eingehakt und das Gegenstück an die Wand geschraubt. Kommt im 2er-Pack.

B x T x H	FARBE	ART.-NR.	PREIS
39 x 37 x 116 mm	Weiß	222610	10,20



KLEIDERSTANGENHALTER METALL WAND/WAND

Zur Montage der Kleiderstange zwischen zwei Wänden. Die Halterungen werden direkt an die Wand geschraubt. Kommt im 2er-Pack.

B x T x H	FARBE	ART.-NR.	PREIS
17 x 52 x 52 mm	Silber	471010	18,10



ZUSATZHALTER MITTIG FÜR KLEIDERSTANGE

Wird unter dem Melaminboden oder an der Decke für zusätzlichen Halt der Kleiderstange befestigt. Wird für Kleiderstangen empfohlen, die von Wand zu Wand oder zwischen zwei Korbregaleinheiten befestigt werden und deren Länge mehr als 900 mm beträgt.

B x H	FARBE	ART.-NR.	PREIS
44 x 95 mm	Weiß	624210	10,20



AUSZUGSSPERRE GITTERKORB

Verhindert, dass der Gitterkorb aus dem Korbregal zu weit gleitet und aus dem Rahmen fällt. Rastet um die Rahmenseitenschiene und dem Gitterkorb ein. Es wird empfohlen, zwei pro Korb (eine an jedem Korbregalseitenteil) zu verwenden. Kommt im 4er-Pack.

B x T x H	FARBE	ART.-NR.	PREIS
26 x 50 x 10 mm	Transparent	227930	6,20



AUSZUGSSPERRE DRAHTKORB

Verhindert, dass der Drahtkorb zu weit gleitet und aus dem Regal fällt. Rastet um die Rahmenseitenschiene und dem Drahtkorb ein. Es wird empfohlen, zwei pro Korb (eine an jedem Korbregalseitenteil) zu verwenden. Kommt im 4er-Pack.

B x T x H	FARBE	ART.-NR.	PREIS
22 x 15 x 20 mm	Transparent	225930	3,30

KORBREGALSYSTEM SETS

Komplette Sets für Korbregalsysteme. Einschließlich Korbauszugrahmen, Querleisten und Körben. Ideal für Garderoben, Waschküchen oder sonstige Flächen, an denen Sie eine freistehende Aufbewahrung benötigen.



KORBREGALSYSTEM SET GITTERKORB
H:74 B:45 WEISS

B x T x H	FARBE	ART.-NR.	PREIS
450 x 535 x 740 mm	Weiß	744590	181,10



KORBREGALSYSTEM SET GITTERKORB
H:74 B:45 GRAPHITE

B x T x H	FARBE	ART.-NR.	PREIS
450 x 535 x 740 mm	Graphite	744525	199,20



KORBREGALSYSTEM SET DRAHTKORB
H:74 B:45 WEISS

B x T x H	FARBE	ART.-NR.	PREIS
450 x 535 x 740 mm	Weiß	744510	138,20



KORBREGALSYSTEM SET DRAHTKORB
H:74 B:55 WEISS

B x T x H	FARBE	ART.-NR.	PREIS
550 x 535 x 740 mm	Weiß	745510	127,20



KORBREGALSYSTEM SET DRAHTKORB MINI
H:74 B:45 WEISS

B x T x H	FARBE	ART.-NR.	PREIS
450 x 435 x 740 mm	Weiß	100019	140,80



KORBREGALSYSTEM SET DRAHTKORB
H:104 B:45 WEISS

B x T x H	FARBE	ART.-NR.	PREIS
450 x 535 x 1040 mm	Weiß	104510	173,80

ERGÄNZUNG DES KLEIDERSCHRANKS

Unsere clevere Funktion zur Ergänzung bestehender Garderoben und Schränke in Ihrem Haus durch Körbe.



Mit Gleitschienen in bestehenden Kleiderschränken montierte Körbe.

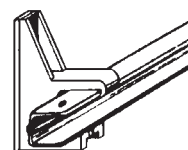
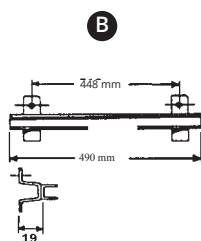
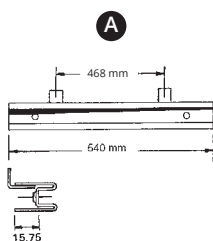

LAUFSCHIENENPAAR

Laufschiene zum Einbau von Draht- und Gitterkörben in vorhandene Schränke, wie beispielsweise Melamin-Schränke. Geeignet für Flächen mit vorgebohrten Löchern und festgelegten Abständen.

B x T x H	FARBE	ART.-NR.	PREIS
A Geeignet für Flächen mit vorgebohrten Löchern und einem Abstand von 468 mm.			
26 x 540 x 31 mm	Weiß	220510	11,60
B Geeignet für Flächen mit vorgebohrten Löchern und einem Abstand von 448 mm.			
29 x 490 x 41 mm	Weiß	220810	11,60

LAUFSCHIENENPAAR UNIVERSAL

Laufschiene zum Einbau von Draht- und Gitterkörben in vorhandene Schränke, wie beispielsweise Melamin-Schränke. Geeignet für Flächen mit folgenden Innenmaßen: B 355-370 mm, 455-470 mm, 555-570 mm und T 450-550 mm.

B x T x H	FARBE	ART.-NR.	PREIS
11 x 550 x 11 mm	Weiß	225214	10,10

REGALSYSTEM

Das klassische wandmontierte „Sparring“ Regalsystem von Elfa. Basierend auf Wandleisten, Tragarmen und massiven Böden. Perfekt als Bücherregal oder Sideboard. Es lässt sich mit unseren verschiedenen Buchstützen kombinieren. Einfach unter Treppen oder schrägen Decken anzupassen. Nutzen Sie für Ihre Lösung unsere traditionellen Melaminböden für größtmögliche Flexibilität oder Einsteck-Melaminböden für eine noch einfachere Montage.

Erstellen Sie Ihre Regallösung in drei Schritten

1. WÄHLEN SIE IHREN REGALTYP UND DAS MASS AUS



EINSTECK MELAMINBÖDEN

Einfache Montage von Wandleisten und Böden. Vordefinierte Einheiten und ausgewählte Wandleistenhöhen.



HOLZBODEN MELAMIN

Böden mit größter Flexibilität. Wählen Sie den Tragarmtyp aus und schrauben Sie den Boden fest. Große Auswahl an Wandleisten und Böden.

2. WÄHLEN SIE DIE HÖHE IHRER WANDLEISTE

Wählen Sie die Wandleistenhöhe, die am besten zu Ihrem Raum und Ihrer Lösung passt.



WANDLEISTE

Für Einsteck-Melaminböden S. 106

Für Melaminböden S. 108

3. FÜGEN SIE BUCHSTÜTZEN HINZU

Ergänzen Sie Ihre Lösung mit Buchstützen



BUCHSTÜTZE FÜR REGALBODEN

Buchstütze, die auf den Boden geklemmt wird. Für eine extra stabile Lösung kann die Stütze mit Schrauben auf der Unterseite gesichert werden. Passt auf Böden mit einer Dicke von 18 bis 19 mm. Wird paarweise geliefert (links + rechts).



BUCHSTÜTZE FÜR REGALBODEN

Buchstütze in L-Form, die Bücher an ihrem Platz hält. Beliebiger platzierbar auf einer ebenen Fläche.



BUCHSTÜTZE FÜR HÄNGESCHIENE

Buchstütze, die an einer Wandleiste befestigt wird, um Bücher an ihrem Platz zu halten. Kann in jeder Höhe platziert werden. In verschiedenen Größen verfügbar.

EINSTECK – REGALSYSTEM

Einsteck-Melaminböden sind eine Neuheit im Regalsystem, um die Montage einer Regallösung noch einfacher zu ermöglichen. Verwenden Sie die Wandleisten als Abstandsmesser, um den richtigen Abstand zwischen den Wandleisten zu erhalten und stecken Sie die Böden mit Hilfe von Dübeln auf die Halterungen. Mit vordefinierten Maßen (Einheitsbreiten) eignen sich diese Regale bestens für den Einsatz in Standardlösungen wie Sideboards oder Bücherregalen an offenen Wänden.



LEICHT ZU MONTIEREN

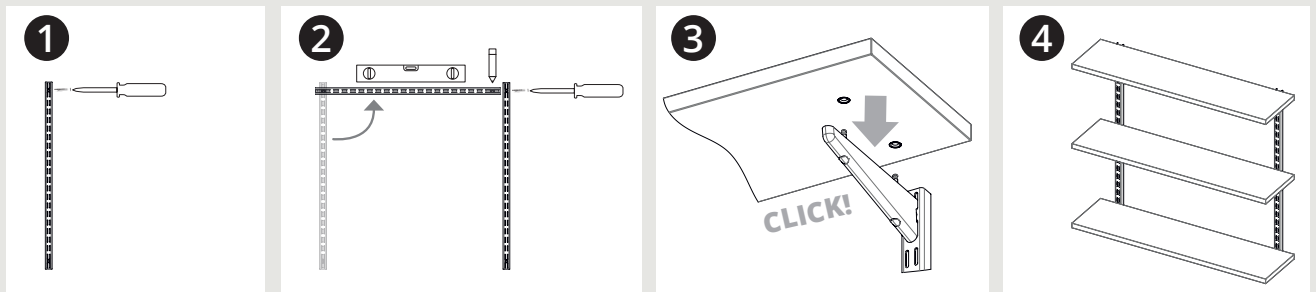

BREITE EINHEIT

Die Einheitsbreite der Einsteck-Melaminböden (Mitte-zu-Mitte-Messung) beträgt 640 mm. Diese Böden sind nicht mit dem Click-in-System kombinierbar, da diese Systeme unterschiedliche Einheitsbreiten (cc-Maße) haben.

EMPFOHLENE GEWICHTSKAPAZITÄT

Berücksichtigen Sie folgendes:

- den Zustand der Wand begutachten
- Verwenden Sie die für Ihren Wandtyp empfohlenen Schrauben und Dübel
- gleichmäßige Lastverteilung
- Verwenden Sie die Montageanleitung auf elfa.com

BREITE

64= cc 640 mm

Breite	64
Max. empfohlenes Gewicht bei gleichmäßig angeordneter Belastung	30 kg



WANDLEISTE

Die originale Wandleiste von 1964 von Birger Sparring. Erhältlich in 3 verschiedenen Höhen für Lösungen mit Einsteck-Melaminböden. Kombinieren Sie mit Tragarm Melaminböden T: 27, Einsteckset für Einsteck-Melaminboden und Einsteck Melaminböden, um eine Einsteck-Regallösung zu erhalten. Um die Montage eines Einsteck-Regalsystems zu vereinfachen, können die Wandleisten als Abstandshalter verwendet werden, um den notwendigen Abstand zwischen den Wandleisten (Abschnittsbreite) zu erhalten. Die Wandleisten werden direkt an die Wand geschraubt.

Breite: 25 mm Tiefe: 16 mm

HÖHE	FARBE	ART.-NR.	PREIS
700 mm	Weiß	400410	7,40
2 Bohrlöcher	Graphite	400425	8,20
1340 mm	Weiß	400510	12,30
3 Bohrlöcher	Graphite	400525	13,50
1980 mm	Weiß	400810	16,60
4 Bohrlöcher	Graphite	400825	18,30



TRAGARM FÜR MELAMINBODEN

Tragarm für Einsteck-Melaminböden zur Aufbewahrung von beispielsweise Büchern. Haken Sie sie in die Wandleisten ein. Zur Verwendung mit dem Einsteckset für Einsteck-Melaminböden. Zur einfachen Montage von Einsteck Melaminböden T: 30.

Breite: 13 mm

TIEFE x HÖHE	FARBE	ART.-NR.	PREIS
270 x 49 mm	Weiß	412710	4,40
270 x 49 mm	Graphite	412728	4,90



EINSTECK MELAMINBÖDEN

Regalboden mit glatter Melaminoberfläche, geeignet als Bücherregal. Vormontiert und für die einfache Montage zusammen mit einem T: 27 Tragarm für Regale, Tragarm Einsteckset für Einsteck-Melaminböden und Wandschienen in den Höhen H: 70, H: 134 und H: 198 ausgelegt.

Höhe: 19 mm

BREITE x TIEFE	FARBE	ART.-NR.	PREIS
780 x 300	Weiß	447210	22,30
1420 x 300	Weiß	447610	40,60
2060 x 300	Weiß	448010	54,00

SCHRAUBEN INKL. WANDBEFESTIGUNGSDÜBEL

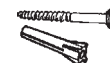

Zur Befestigung an Holzwänden oder an Beton-, Stein- oder gefliesten Wänden. TFX 4,8 x 64 mm. Wird im 10er-Pack geliefert.

ART.-NR.	PREIS
470696	6,40

SCHRAUBEN GIPSKARTONWAND



Zur Montage an Leichtbauwänden. Wanddicke von 9 bis 26 mm. Wird im 5er-Pack geliefert.

ART.-NR.	PREIS
471815	8,80



EINSTECKSET FÜR EINSTECK MELAMINBODEN

Ein Tragarm Einsteckset zum Anbringen der Einsteck-Melaminböden an einem Tragarm für Melaminböden. Kommt im 6er Pack.

FARBE	ART.-NR.	PREIS
Weiß	173010	12,40
Graphite	173025	13,60

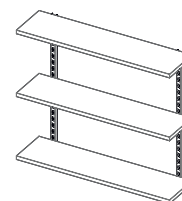

EINSTECK MELAMINBODEN SET

Eine großartige Set-Lösung, die alles enthält, was Sie für ein Bücherregal mit drei Ebenen benötigen. Die Installation ist einfach, wenn Sie eine Wasserwaage haben, da die Einsteck-Technologie an den Regalböden in Kombination mit dem Lochmuster an der Wandschiene den richtigen Abstand bietet.

B x T x H	FARBE	ART.-NR.	PREIS
780 x 218 x 700	Weiß	440010	104,70
	Graphite	440025	115,10

REGALSYSTEM – TRADITIONELL

Traditionelle Melaminböden sind die klassischen Böden, die in unserem Regalsystem verwendet werden. Es ist das flexibelste Regal und kann für maßgeschneiderte Lösungen und anspruchsvolle Räume wie etwa um einen Türpfosten oder unterhalb einer Treppe verwendet werden.



1. WANDELEISTE
2. TRAGARM FÜR MELAMINBODEN
3. HOLZBODEN MELAMIN
4. BUCHSTÜTZE FÜR REGALBODEN
5. BUCHSTÜTZE FÜR REGALBODEN
6. BUCHSTÜTZE FÜR HÄNGESCHIENE

7. HALTERUNG REGALENDE

EMPFOHLENE GEWICHTSKAPAZITÄT

Für unsere Melaminböden ist es schwierig, genaue Beladungsempfehlungen festzulegen. Wie viel Last die Regale tragen können, hängt von folgenden Faktoren ab:

- Wie groß ist der Abstand zwischen den Tragarmen?
- Wurden die Regale gekürzt?
- Sind die Gegenstände im Regal gleichmäßig platziert?

Daher empfehlen wir – als richtungsweisende Gewichtsempfehlung – die folgende Tabelle zu beachten, in der wir Gewichtsempfehlungen für Melaminböden bei der Platzierung der Wandleisten mit den folgenden CC-Maßen angegeben haben:

Breite Einheit	45	60	90
Max. empfohlenes Gewicht bei gleichmäßig angeordneter Belastung	40 kg	30 kg	20 kg

EMPFEHLUNGEN FÜR GLEITFUNKTIONEN KOMBINIERT MIT WANDELEISTEN

Für ausziehbare Elemente empfehlen wir, dass Sie das Click-in System für eine einfachere Montage und zur besseren Flexibilität Ihrer Aufbewahrungslösung verwenden.

Wenn Sie trotzdem Wandleisten verwenden möchten, ist es wichtig, dass Sie die genauen Abstände gemäß unserer Tabelle berücksichtigen.

BREITE 45 Einheiten exkl. Kleiderstange

cc=451 mm

Einheiten	1	2	3	4	5
Gesamtbreite (mm)	476	927	1378	1829	2280

BREITE 60 Einheiten exkl. Kleiderstange

cc=607 mm

Einheiten	1	2	3	4	5
Gesamtbreite (mm)	632	1239	1846	2453	3060



WANDLEISTE

Die originale Hängeschiene von 1964 von Birger Sparring. Wird direkt an die Wand geschraubt und lässt sich mit den erforderlichen Aufbewahrungsfunktionen wie Bodenträger und Melaminböden ergänzen. In verschiedenen Höhen verfügbar. Kann zugeschnitten werden.

Breite: 25 mm Tiefe: 16 mm

HÖHE	FARBE	ART.-NR.	PREIS
316 mm	Weiß	400310	5,00
2 Bohrlöcher			
700 mm	Weiß	400410	7,40
2 Bohrlöcher	Graphite	400425	8,20
1340 mm	Weiß	400510	12,30
3 Bohrlöcher	Graphite	400525	13,50
1980 mm	Weiß	400810	16,60
4 Bohrlöcher	Platinum	400880	17,30
	Graphite	400825	18,30
2396 mm	Weiß	402410	19,00
6 Bohrlöcher			

SCHRAUBEN INKL. WANDBEFESTIGUNGSDÜBEL

Zur Befestigung an Holzwänden oder an Beton-, Stein- oder gefliesten Wänden. TFX 4,8 x 64 mm. Wird im 10er-Pack geliefert.

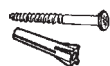

ART.-NR.	PREIS
470696	6,40

SCHRAUBEN GIPSKARTONWAND

Zur Montage an Leichtbauwänden. Wanddicke von 9 bis 26 mm. Wird im 5er-Pack geliefert.



ART.-NR.	PREIS
471815	8,80



ABDECKUNGSTAPE HÄNGESCHIENE

Kunststoff-Abdeckleiste, die in eine Hängeschiene oder Wandleiste einrastet. Bietet einen schlanken, stabilen Look durch Abdeckung der Löcher. Wird als Rolle geliefert und kann auf die gewünschte Höhe zugeschnitten werden.

Breite: 19 mm. Tiefe: 7 mm

HÖHE	FARBE	ART.-NR.	PREIS
4224 mm	Weiß	427410	19,60
	Platinum	427480	19,60
	Graphite	427425	21,60

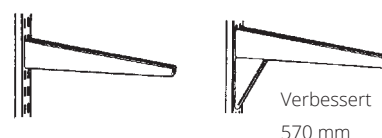

TRAGARM FÜR MELAMINBODEN

Tragarm zur Befestigung von Melaminböden für die Aufbewahrung von z. B. Büchern. Wird in die Wandleiste eingehakt. Regal ist mit Regal-Pins, Halterungsschrauben oder Regalverbindern gesichert. Der Boden sollte nicht mehr als 3 cm tiefer als der Tragarm sein. Verfügbar in verschiedenen Größen.

Breite: 13 mm

TIEFE x HÖHE	FARBE	ART.-NR.	PREIS
120 x 42 mm	Weiß	411210	4,30
170 x 49 mm	Weiß	411710	4,50
220 x 49 mm	Weiß	412210	4,00
	Graphite	412225	4,40
270 x 49 mm	Weiß	412710	4,40
	Platinum	412780	4,70
	Graphite	412728	4,90
320 x 55 mm	Weiß	413210	5,00
370 x 61 mm	Weiß	413710	5,70
	Graphite	413728	6,30
470 x 73 mm	Weiß	414710	7,40
	Graphite	414729	8,20
570 x 149 mm	Weiß	415710	14,60

TRAGARM FÜR MELAMINBODEN MIT SCHLITZ FÜR KLEIDERSTANGENHALTER

Tragarm zur Befestigung von Melaminböden und Kleiderstangen darunter. Wird in die Wandleiste eingehakt. Der Regalboden ist mit Regal-Pins, Halterungsschrauben oder Regalverbindern gesichert. Der Boden sollte nicht mehr als 3 cm tiefer als der Tragarm sein. Lässt sich mit Kleiderstangenhalter und Kleiderstange ergänzen.

Breite: 13 mm Höhe: 61 mm

TIEFE	FARBE	ART.-NR.	PREIS
370 mm	Weiß	413715	5,70



TRAGARM MIT KLEIDERSTANGENHALTER

Tragarm zur Verwendung von Melaminböden und vorderer Kleiderstange. Wird in die Wandleiste eingehakt. Regalboden ist mit Regal-Pins, Halterungsschrauben oder Regalverbindern gesichert. Zur Nutzung mit Melaminböden in einer Tiefe von T: 30. Ergänztbar mit Kleiderstangen.

Breite: 13 mm Höhe: 55 mm

TIEFE	FARBE	ART.-NR.	PREIS
320 mm	Weiß	413010	15,20

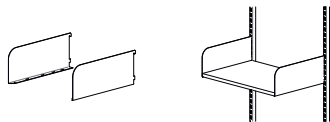

HALTERUNG REGALENDE

Metall-Tragarme zum Halten von Melaminböden. Mit integrierter Buchstütze. Schrauben zur Bodenbefestigung im Lieferumfang enthalten. In verschiedenen Größen verfügbar. Wird paarweise geliefert (linke und rechte Seite).

Breite: 25 mm Höhe: 164 mm

TIEFE:	FARBE	ART.-NR.	PREIS
250 mm	Weiß	466910	25,50
300 mm	Weiß	467010	31,10
400 mm	Weiß	467110	38,70

Neue
Farbe



HOLZBODEN MELAMIN

Boden mit glatter Oberfläche, der sich als Bücherregal eignet. Wird auf einem Tragarm für Melaminböden mit entsprechender Tiefe befestigt. Mit Regalstift oder Halterungsschraube zu befestigen. In verschiedenen Größen verfügbar. Kann auf die gewünschte Breite zugeschnitten werden.

Höhe: 19 mm

BREITE x TIEFE	FARBE	ART.-NR.	PREIS
900 x 250 mm	Weiß	430110	19,00
1200 x 250 mm	Weiß	430510	26,90
1800 x 250 mm	Weiß	430910	40,40
900 x 300 mm	Weiß	430210	21,70
	Graphite	4300335	23,90
1200 x 300 mm	Weiß	430610	30,30
	Graphite	4300336	33,40
1800 x 300 mm	Weiß	431010	42,80
	Graphite	4300337	47,10
900 x 400 mm	Weiß	430310	27,70
1200 x 400 mm	Weiß	430710	42,00
1800 x 400 mm	Weiß	431110	55,30
900 x 500 mm	Weiß	430410	35,30
1200 x 500 mm	Weiß	430810	48,80
1800 x 500 mm	Weiß	431210	67,40

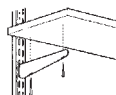

Pkg/10+10
10 Schrauben 3.5x50 mm,
10 Schrauben 3.5x30 mm

BODENTRÄGERSCHRAUBEN

Schrauben zur sicheren Befestigung von Melaminböden an den Vorder- und Hinterkanten von Bodenträgern. Kommt in einem zwischen 2 verschiedenen Schraubengrößen aufgeteilten 20er-Pack.

B x T x H	FARBE	ART.-NR.	PREIS
	Verzinkt	471496	4,40

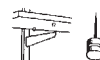

REGALBODENSTIFTE

Stift, der auf der Unterseite eines Melaminbodens mit dem Hammer eingeschlagen und im Tragarm platziert wird. Hält den Boden in Position. Kommt im 10er-Pack.

B x T x H	FARBE	ART.-NR.	PREIS
8 x 8 x 20 mm	Weiß	470316	4,10



REGALBODENVERBINDER

Regalbodenverbinder werden dazu genutzt, zwei Melaminböden derselben Tiefe auf demselben Tragarm für Melaminböden zu verbinden. Inkl. Schrauben. Wird im 6er-Pack geliefert.

B x T x H	FARBE	ART.-NR.	PREIS
41 x 15 x 23 mm	Weiß	470216	5,40

ZUBEHÖR

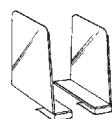

BUCHSTÜTZE FÜR REGALBODEN

Buchstütze, die auf den Boden geklemmt wird. Für eine extra stabile Lösung kann die Stütze mit Schrauben auf der Unterseite gesichert werden. Passt auf Böden mit einer Dicke von 18 bis 19 mm. Wird paarweise geliefert (links + rechts).

B x T x H	FARBE	ART.-NR.	PREIS
53 x 153 x 200 mm	Weiß	464816	34,40

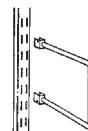

BUCHSTÜTZE FÜR HÄNGESCHIENE

Buchstütze, die an einer Wandleiste befestigt wird, um Bücher an ihrem Platz zu halten. Kann in jeder Höhe platziert werden. In verschiedenen Größen verfügbar.

Breite: 19 mm Höhe: 75 mm

TIEFE	FARBE	ART.-NR.	PREIS
200 mm, Pkg/2	Weiß	465016	21,20
250 mm, Pkg/1	Weiß	465110	11,20
	Graphite	465125	12,40

Neue
Farbe

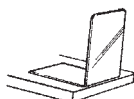

BUCHSTÜTZE FÜR REGALBODEN

Buchstütze in L-Form, die Bücher an ihrem Platz hält. Beliebig platzierbar auf einer ebenen Fläche.

B x T x H	FARBE	ART.-NR.	PREIS
137 x 130 x 130 mm	Weiß	464310	12,90
	Graphite	464325	14,30



NEU

Ikonomisches Abtropfgestell in mattgrau.

„Alle Preise in dieser Broschüre sind empfohlene Richtpreise inkl. Elfa Lumi AB. Alle Preise in EUR und inkl. MWST. Es kann Abweichungen zwischen den genannten Preisen und den Händlerpreisen geben. Die Händler können ihre eigenen Preise festlegen. Preis- und Sortimentänderungen ohne vorherige Ankündigung vorbehalten. Aus technischen Gründen können Farbtöne abweichen.“

Planen Sie Ihre Lösung und finden Sie
Ideen auf www.elfa.com

elfa[®]
CREATING SPACE